

2600W 4-Channel Intelligent Battery Charger

User Guide

使用说明

ユーザーガイド

사용자 가이드

Bedienungsanleitung

Guía del usuario

v1.8 2019.12

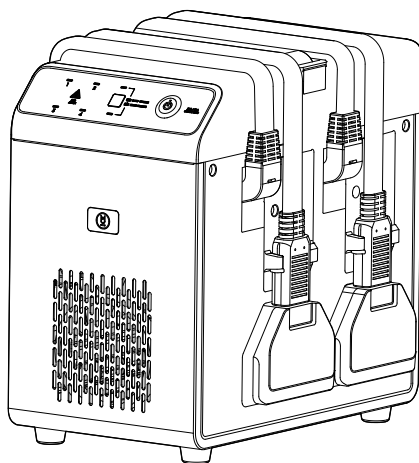

Contents

EN	User Guide	2
CHS	使用说明	12
JP	ユーザーガイド	22
KR	사용자 가이드	32
DE	Bedienungsanleitung	41
ES	Guía del usuario	51
	Compliance Information	61

Disclaimer

Thank you for purchasing the 2600W 4-Channel Intelligent Battery Charger (hereinafter referred to as the "Product"). Read this disclaimer carefully before using this Product. By using this Product, you hereby agree to this disclaimer and signify that you have read it fully. Please use this Product in strict accordance with the manual and be sure to pay attention to the warnings. SZ DJI TECHNOLOGY CO., LTD. and its affiliated companies assume no liability for damage(s) or injuries incurred directly or indirectly from improper use of this Product. Misuse includes, but is not limited to, using unapproved chargers, charging unapproved batteries, short-circuiting, overheating, modifying the Product, or touching the terminals with skin or metal.

DJI™ is a trademark of SZ DJI TECHNOLOGY CO., LTD. (abbreviated as "DJI") and its affiliated companies. Names of products, brands, etc., appearing in this manual are trademarks or registered trademarks of their respective owner companies. This Product and manual are copyrighted by DJI with all rights reserved. No part of this Product or manual shall be reproduced in any form without the prior written consent or authorization of DJI.

This disclaimer is produced in various languages. In the event of divergence among different versions, the Chinese version shall prevail when the Product in question is purchased in China, and the English version shall prevail when the Product in question is purchased in any other region.

Warning

1. DO NOT use this product under direct sunlight, in rain, or in a damp environment.
2. Keep the battery charger away from heat, pressure, water, flammable gases, and corrosives.
3. The battery charger should be kept in an environment with a temperature range of 32° F to 113° F (0° C to 45° C).
4. Place the battery charger on a flat and stable surface. In order to prevent fire hazards, make sure the device is properly insulated and that there is sufficient space for ventilation (at least 50 cm).
5. In case of fire, be sure to use a dry powder fire extinguisher. A liquid fire extinguisher may lead to an electrical hazard.
6. DO NOT unplug the cables while the battery charger is in use. Remove batteries after charging is complete.
7. If there is any noticeable buildup, wipe the metal terminals with a clean, dry cloth.
8. DO NOT use the battery charger during a thunderstorm.
9. Please refer to the batteries' user guide for more safety instructions before use.
10. The AC power cable's input current is 16 A. Please use a power outlet that can provide a current exceeding 16 A.
11. When the battery charger is connected to a power outlet, the GND cable must be connected to the GND port on the battery charger. Make sure that the other end of the GND cable is on the ground. Please see Step 1 in Using the Battery Charger on how to connect the GND cable.
12. DO NOT hold the charging cables to carry the battery charger. Otherwise, the cables may be damaged.
13. DO NOT use the battery charger in an area where batteries are stored. There should be a distance of at least 30 cm between the battery charger and any charging batteries. Otherwise,

the battery charger or charging batteries may be damaged by excessive heating and may even lead to a fire hazard.

14. Keep the battery charger away from inflammable materials while charging. DO NOT place the battery charger or charging batteries on a blanket or any carpeted surfaces when in use.
15. For activation or firmware updates, the battery charger must be connected to the remote controller of the MG-1P, T16, or T20. Make sure the remote controller has been updated to the latest version before activating or updating the battery charger.
16. To ensure the battery's performance and prolong the battery's service life, in quick charge mode, the battery will not be charged to a power level of 100%. Switch to slow charge mode if you want to charge the battery to 100%.

In the Box

2600W 4-Channel Intelligent Battery Charger * ×1

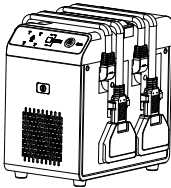

GND Cable ×1



User Guide × 1
After-sales Service Card × 1
Product Information Card × 1

* This 2600W 4-Channel Intelligent Battery Charger is available in two versions. One version is compatible with T16/T20 batteries and one version is compatible with MG-12000P batteries. The version compatible with T16/T20 batteries has an adapter at the end of the charging cable, while the version compatible with MG-12000P batteries does not. The general descriptions in this manual apply to both versions. The illustrations in this manual may vary from the actual product.

To make sure the battery charger is working normally, please purchase an official DJI AC cable depending on the plug type of your region.

Introduction

Featuring the functionality of a battery charger and charging hub, the 2600W 4-Channel Intelligent Battery Charger can connect with up to four batteries. The max output power of the battery charger is 2600 watts and users can choose between two different charging modes: quick charge and slow charge. While charging, the battery charger monitors the batteries' status and can automatically adjust the charging current if required. The battery charger continues to charge even if the ventilation holes are blocked.

Users can check the battery charging status LEDs and the warning indicator on the operation panel of the battery charger to confirm if there are any errors. The battery charger can be connected to a remote controller, and users can launch the DJI MG app or DJI Agras app to see more detailed information regarding any errors. Additionally, the battery charger has the following functions: overcurrent protection, overcharging protection, overheating protection, and status display.

Overview

Battery Charger

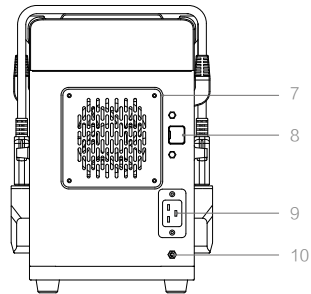
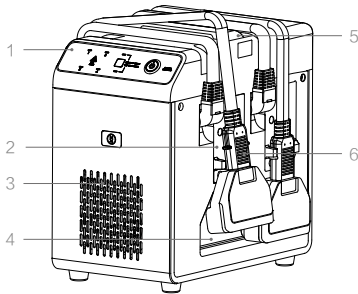

- 1. Operation Panel
- 2. Charging Cables Clamp
- 3. Air Vent
- 4. Charging Cables Storage *
- 5. Handle

- 6. Charging Cable **
- 7. Fan Cover
- 8. USB-C Port Cover
- 9. AC Power Port
- 10. GND Port

* The battery charger compatible with MG-12000P batteries does not have this storage space.

**The version compatible with T16/T20 batteries has an adapter at the end of the charging cable, while the version compatible with MG-12000P batteries does not. The majority of the illustrations in this user guide show the battery charger compatible with T16/T20 batteries.

Operational Panel

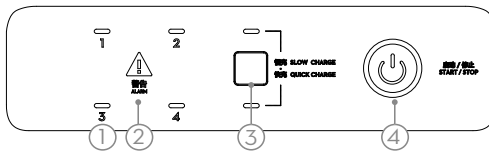

1. Charging Status LED × 4

Each LED indicates the charging status of the battery connected to a charging cable. The numbers (1-4) correspond to the position of the charging cable on the battery charger.

2. Warning Indicator

The warning indicator will be solid red if the battery charger detects any abnormalities.

If this occurs, stop charging immediately. Only start to charge again once the indicator is no longer solid red.

3. Mode Button

Press to switch the charging mode. The default charging mode is quick charge.

4. Power Button

Press to turn the battery charger on and off.

Activation

The battery charger requires activation before using for the first time. If the warning indicator is solid green, it means the battery charger has not been activated. Please follow the steps below to activate your battery charger:

Method 1: Using DJI MG App or DJI Agras App

1. Connect the battery charger to a power outlet.
2. Connect the battery charger to your remote controller using a USB-C cable (not provided).
3. Run the app.
4. Press the Power button to power on the battery charger.
5. Follow the prompts to finish activation.

Method 2: Using DJI ASSISTANT™ 2

1. Connect the battery charger to a power outlet.
2. Connect the battery charger to your PC using a USB-C cable (not provided).
3. Visit www.dji.com to download DJI Assistant 2. Install and run the software.
4. Use your DJI account to log in.
5. Press the Power button to power on the battery charger.
6. Click “2600W 4-Channel Intelligent Battery Charger” and follow the prompts to finish activation.



Make sure your PC or smart device can connect to the internet during activation.

Using the Battery Charger

Make sure that the GND cable is connected to the GND Port with the other end on the ground and follow the instructions below to use the battery charger. Up to 4 batteries can be connected to the 2600W 4-Channel Intelligent Battery Charger.

1. Connect the battery charger to a power outlet.

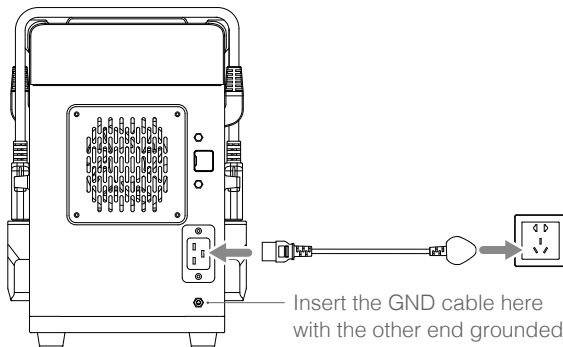

2. Connect the battery to the battery charger.

For the battery charger compatible with T16/T20 batteries:

- a. When charging a T16/T20 battery, make sure the plug adapter is attached to the charging cable before attaching it to the battery you wish to charge.

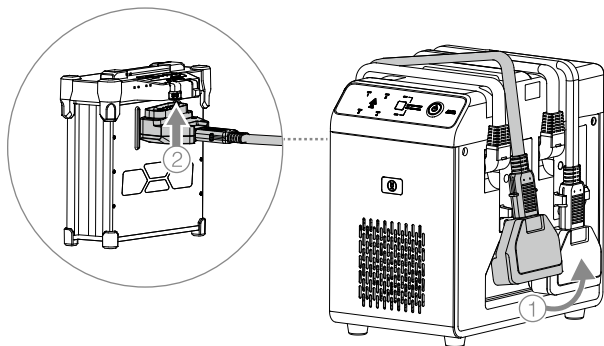

⚠ Before connecting the charging cable to the battery, make sure the plug adapter is securely attached to the charging cable. Note: it is normal for there to be approximately 0.8 mm of the yellow part of the cable visible even when it is securely attached.

💡 Make sure to place the charging battery on the same side that the charging cable is fixed to the battery charger.

- b. If users wish to charge MG-12000P batteries using the battery charger compatible with T16/T20 batteries, first detach the plug adapter from the charging cable, then connect the charging cable to the MG-12000P battery's charging and balancing port.

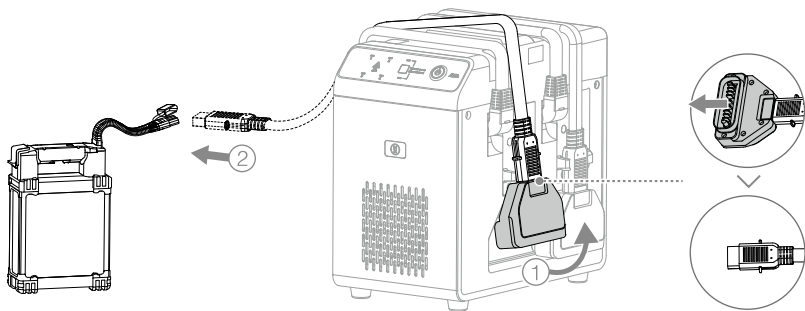

- ⚠**
- Although the battery charger compatible with T16/T20 batteries can be used to charge MG-12000P batteries by removing the plug adapters, it is not recommended to charge T16/T20 batteries and MG-12000P batteries at the same time. Doing so may negatively affect the charging performance, or even damage the battery charger permanently.
 - Make sure to store plug adapters in a safe place for future use.

For the battery charger compatible with MG-12000P batteries:

Connect the battery's charging and balancing port to the charging cable.

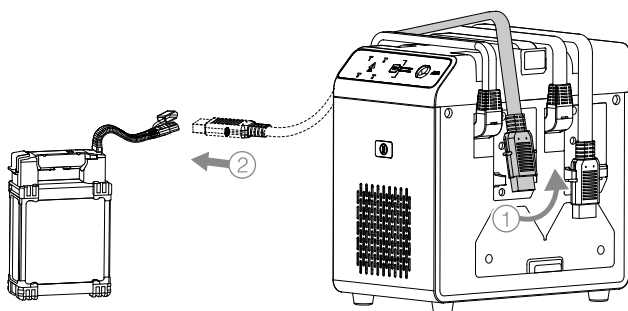

 Make sure to place the charging battery on the same side that the charging cable is fixed to the battery charger.

3. Make sure all cables are correctly connected and press the Power button on the operation panel of the charger. The four LEDs, the warning indicator, and the quick charge and slow charge indicators will simultaneously flash. After powering on, the only lights remaining will be the Charging Status LEDs representing the batteries currently connected. This indicates that the self-diagnosis is complete, and the device is working normally. For more information about how to check if there are any errors during self-diagnosis, refer to LEDs and Warning Indicator Description. Alternatively, connect the charger to a remote controller and launch the DJI MG app or DJI Agras app to see detailed information about the errors.

4. If no errors are detected during self-diagnosis, the battery charger will begin to charge the batteries. Press the Mode button to choose quick charge or slow charge mode (the default charging mode is quick charge).

In quick charge mode, the battery charger will charge T16/T20 batteries in order of their power level, starting from highest to lowest. If MG-12000P batteries are being charged, the battery charger will first charge the two batteries with the highest power level, followed by the remaining two batteries.

In slow charge mode, the battery charger will first charge the batteries with the lower power levels. Once all batteries have the same power level, they will all be charged simultaneously. This applies to both T16/T20 and MG-12000P batteries



-
-  • Before use, make sure there are no obvious defects on the battery charger or batteries (e.g., jams, breakages, or short circuits).
- DO NOT turn the battery charger on unless the batteries are correctly connected.
 - When charging MG-12000P batteries in quick charge mode, note that the battery charger will not reorder the charging priority if a battery is removed. This may lead to only one battery being charged rather than a pair of batteries.
-

-  • In both quick charge and slow charge mode, the battery charger will automatically adjust the charging current based on the condition of the batteries being charged. For example, when in quick charge mode, if the battery temperature is below 59° F (15° C) the charging current will be limited and the charging time will be prolonged. The charging time depends on the battery model and battery temperature. The lower the battery temperature, the longer the charging time will be. For different battery models, the charging temperature range is different. Please see the battery's user guide to check its charging temperature range.







LEDs and Warning Indicator Description



During charging, the Status LED will blink when the corresponding charging battery is experiencing an abnormality due to the cable being disconnected, a high or low temperature, overvoltage, or overcurrent. Once charging is complete, the Status LED will be solid green. The battery can be disconnected from the battery charge.

Charging Mode and Log Exports

LED Blinking Pattern	Quick Charge Indicator	Slow Charge Indicator	Description
 Pulsed green	/	Green	The battery in the corresponding position to the number is in quick charge mode.
 Blinks green	Green	/	The battery in the corresponding position to the number is in slow charge mode.
 Solid green	/	/	The charger's logs are being exported. Please restart the charger after logs have been exported.

Charging Indicators

LED Blinking Pattern	Warning Sound	Description
 Solid yellow	/	The battery in the corresponding position to the number is connected and queued to charge.
 Solid green	/	The battery in the corresponding position to the number is fully charged.
 Blinks yellow once continuously	/	The temperature of the battery in the corresponding position to the number is too low, and the charging current is limited.
 Blinks yellow twice continuously	/	There is a large difference between the input voltage and the battery voltage.
 Blinks yellow three times continuously	/	The temperature of the battery in the corresponding position to the number is too low, and the battery charger has stopped charging.
 Blinks yellow four times continuously	/	The temperature of the battery in the corresponding position to the number is too high, and the battery charger has stopped charging.

	Blinks red once continuously	D.D.D...	The battery in the corresponding position is not correctly connected or an unauthorized battery is connected (this warning will only appear 10 seconds after the battery is connected).
	Blinks red twice continuously	DD.DD.DD...	The connector short-circuited. Please check the battery or the battery charger.
	Solid red	DDD.DDD...	Critical error detected.

Note: The quick charge or slow charge indicator will remain solid during charging.

If the status LEDs do not light after the batteries and the power outlet are correctly connected, there may be a problem with the battery charger. In this situation, the warning indicator will light to indicate the following abnormalities:

Warning Indicator	Warning Sound	Description
Solid red	/	Self-diagnosis abnormal
Solid yellow	/	The input voltage is too low
Blinks yellow twice continuously	/	The fan of the 4850 module is abnormal
Blinks yellow three times continuously	/	The battery charger fan is abnormal
Blinks red once continuously	D.D.D.....	The 4850 module is abnormal
Solid red	DD.DD.DD.....	Main board is abnormal

If there are any abnormalities, please connect the battery charger to a remote controller and run the DJI MG app or DJI Agras app to see more information. If the app indicates that a module is abnormal or broken, please contact DJI or a DJI authorized dealer.

Firmware Update

Follow the instructions below to update the firmware using the DJI MG app or DJI Agras app. Users will be notified through the app when firmware updates are available.

1. Connect the battery charger to a remote controller using a USB Type-C cable and connect the battery charger to a power outlet.
2. Power on the remote controller, and press the Power button on the operational panel to power on the battery charger.
3. Run the app, and follow the prompts to update the firmware. Make sure your remote controller remains connected to the internet while updating.



- Before using the battery, make sure there are no obvious defects on the ports or cables of the battery charger (e.g., jams, breakages, or short circuits).
- DO NOT connect the batteries while updating the battery charger's firmware.
- DO NOT disconnect the battery charger while updating the battery charger's firmware.
- Retry update if update fails.

Storage and Maintenance

Battery Charger Storage

When the battery charger is not in use, disconnect the batteries from the battery charger and the battery charger from the power outlet. Follow the steps below to safely secure the charging cables.

1. After disconnecting a battery, wrap the charging cable over the battery charger.
2. Make sure the end of the charging cable is securely attached to the corresponding clamp on the side of the battery charger.

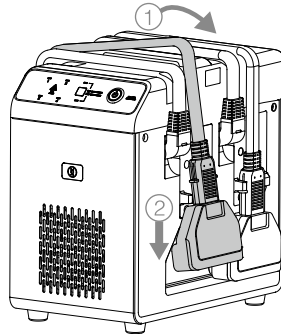

For the battery charger compatible with MG-12000P batteries, it is only necessary to secure the charging cable end to the clamp on the side of the battery charger.

Replacing the Charging Cables

Follow these steps to replace the charging cables:

1. Loosen the screws and remove the panel.

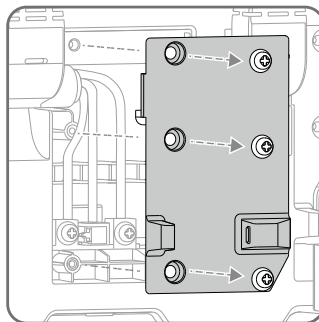

2. Loosen the A and B screws, and press the C cable to disconnect the charging cable. Make sure the charging cable is pointed vertically and slide the charging cable to the right to disconnect from the battery charger completely.

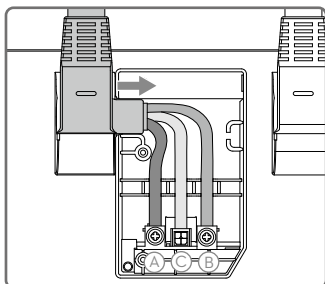

3. Make sure the red cable is aligned with “+”, and the blue cable with “-”. Secure the blue and red cables using the A and B screws and press the C cable to insert the white cable in the middle.

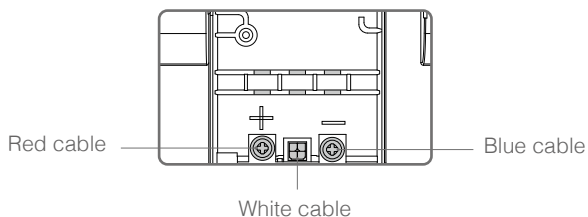

4. Clamp the new charging cable's end to where the original cable was. Attach the panel and secure it using the screws.

⚠ Make sure the new charging cable's end is in the vertical position shown in Step 2. Otherwise, it may not be possible to attach the panel.

Specifications

Compatible Battery	T16/T20 Batteries, MG-12000P Batteries
Rated Input Voltage/Frequency	110-220 V/ 50-60 Hz
Charging Voltage	T16/T20: 58.8 V; MG-12000P: 50.4 V
Rated Current	T16/T20: Quick charge 45 A; Slow charge 17.5 A; MG-12000P: Quick charge 24 A; Slow charge 12 A
Rated Power	220 V: 2600 W; 110 V: 1200 W
Operation Temperature Range	-23° F to 122° F (-5° C to 50° C)
Dimensions	Approx. 314×303×220 mm
Weight	Approx. 9.14 kg

免责声明

感谢您购买 2600W 四通道智能充电器（以下简称“充电器”）。在使用充电器之前，请仔细阅读本声明，一旦使用，即被视为对本声明全部内容的认可和接受。请严格遵守本说明使用该产品，并务必重视注意事项。因用户不当使用（包括但不限于：使用非指定型号的充电器，为非指定型号的电池充电，使产品短路、发热、进入异物，用手或金属触碰端子等）造成的任何损失。

深圳市大疆™ 创新科技有限公司及其关联公司将不承担任何责任。DJI™ 是深圳市大疆创新科技有限公司及其关联公司的商标。本文出现的产品名称、品牌等，均为其所属公司的商标或注册商标。本产品及手册为深圳市大疆创新科技有限公司版权所有。未经许可，不得以任何形式复制翻印。

关于不同语言版本的免责声明可能存在的语义差异，中国以中文版为准，其他地区以英文版为准。

注意事项

1. 请勿在阳光直射、雨淋或潮湿的环境中使用本产品。
2. 本产品应远离热源、高压、水、可燃性气体、腐蚀性剂等危险物品。务必于合适的环境温度使用充电器（建议 0°C ~ 45°C）。
3. 产品需放置在水平台面，不能倾斜歪倒，四周务必留有足够通风距离（建议 >50cm），保障产品工作时通风良好。
4. 若遇火警，请正确使用干粉灭火器进行灭火，使用液体类灭火器可能会有触电危险。
5. 请勿在工作过程中拔出输入线。充电完成后，请及时拔出电池。
6. 若金属端子附有异物，请使用干燥的毛巾进行擦拭，擦拭时确保充电器未接入外部电源。
7. 严禁在雷电及雷雨天气中使用产品。
8. 使用充电器对电池进行充电前，请仔细阅读电池的相关安全说明及使用注意，并严格按照里面的内容进行操作。
9. 充电器 AC 电源线为 16A，请确保外接的交流电源电流大于 16A。
10. 当将充电器连接至外部电源时，务必同时连接接地线，并保持接地线的另一头连接地面。具体接地线的连接方法，请查看使用充电器章节第一步示例图。
11. 移动或搬运充电器时，不要拉扯电池充电线。
12. 请选择开阔场地进行充电，务必远离电池存储区域。为保证充电安全，充电时，电池与充电器、电池与电池之间的距离需大于 30cm，以免因为发热集中而导致的充电器或电池故障，甚至造成火灾等严重后果。
13. 充电时，请远离可燃物，切勿将充电器或电池放置于地毯上进行充电。
14. 充电器仅支持连接至 MG-1P、T16 或 T20 植保无人飞机遥控器，激活和升级固件。通过连接遥控器升级和激活充电器前，请确保已将遥控器固件升级至最新版本。
15. 快充状态下，为保护电池并延长电池寿命，电池电量将不会充满至 100%。如需将电量充满，请选择慢充模式。

物品清单

2600W 四通道智能充电器 * × 1

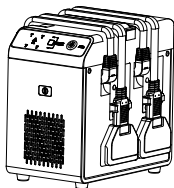

接地线 × 1



售后服务卡 × 1
合格证 × 1
使用说明 × 1

* 2600W 四通道智能充电器共有两款，主要区别在于电池充电线接口处，分别适配 T16 / T20 智能飞行电池和 MG-12000P 飞行电池。如无特别指出，本文所描述均为该款智能充电器的通用功能特性。同时，本文将以适配 T16 / T20 智能飞行电池的充电器作为主要图示，从而进行讲解说明。用户所购买产品的实际外观结构，具体以实物为准。

为保证产品的正常使用，用户需额外购买 AC 电源线，请根据所在国家选择不同规格的 AC 电源线。

简介

2600W 四通道智能充电器是一款集充电器和充电管家为一体的智能充电器，可连接 4 块电池。充电器最大输出功率高达 2600W，提供快充、慢充两种模式供用户选择。充电过程中，充电器可实现与电池的通讯，并根据当前电池可接受的电流大小智能调整充电电流。充电器全新的自我修复功能，即使在充电过程中发生散热孔堵塞等非致命性问题时也能自动调整充电电流，确保充电持续进行。

充电器具备自检功能，用户可通过控制面板上的警告灯及 LED 灯提示，对充电器的异常情况进行初步诊断，并可连接至遥控器，运行 DJI MG App 或大疆农业 App 了解详细的异常情况说明。此外，该款充电器还具有过流保护、过充保护、过温保护及状态指示等功能。

部件名称

充电器

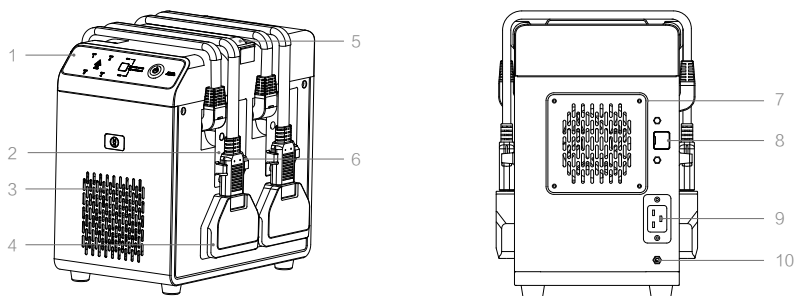

1. 控制面板
2. 电池充电线固定卡口
3. 散热孔
4. 充电线转接头固定位 *
5. 提手
6. 电池充电线 **
7. 风扇保护盖
8. USB-C 口保护盖
9. 交流电源接口
10. 地线接口

* 适配 MG-12000P 飞行电池的 2600W 四通道智能充电器无此充电线转接头固定位。

** 两款 2600W 四通道智能充电器的电池充电线接口处结构有所不同，图示为适配 T16 / T20 智能飞行电池的充电器外形结构。

控制面板

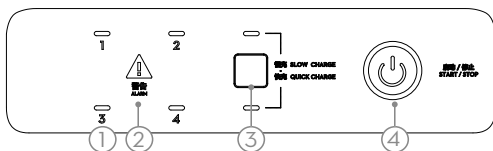

1. 电池充电状态 LED 灯 × 4
每个 LED 灯对应指示插入充电接口位置的电池的充电状态。
2. 警告
当出现充电异常时，警告标记将会亮起。若警告灯为红色，请停止充电，确保排除异常后方可再次充电。
3. 快充 / 慢充切换按钮
短按可切换快充或慢充模式（开机后默认为快充模式）。选择后，该按钮上方或下方的指示灯将会点亮。
4. 启动 / 停止
按下以打开或关闭充电器。

激活充电器

首次使用的充电器需要激活。当警告灯为绿灯常亮时，表示该充电器尚未激活，请按照以下步骤对充电器进行激活。

方法一：使用 DJI MG App 或大疆农业 App 激活：

1. 将充电器连接至交流电源。
2. 使用 USB-C 连接线（需另购）连接充电器至遥控器。
3. 运行 App。
4. 打开充电器电源开关。
5. 根据 App 提示激活充电器。

方法二：使用 DJI ASSISTANT™ 2 激活：

1. 将充电器连接至交流电源。
2. 使用 USB-C 连接线（需另购）连接充电器至 PC。
3. 前往 www.dji.com 下载并安装 DJI Assistant 2 调参软件，然后运行。
4. 使用 DJI 账号登陆。

5. 打开充电器电源开关。
6. 点击“2600W 四通智能充电器”，然后根据提示激活充电器。

 激活时，请确保 PC 或遥控器可以接入互联网。

使用充电器

使用前请确认通过接地线将充电器外壳接地，并严格按照说明使用。充电器最多可连接 4 块电池，请参照如下步骤使用本产品。

1. 将充电器连接至交流电源。

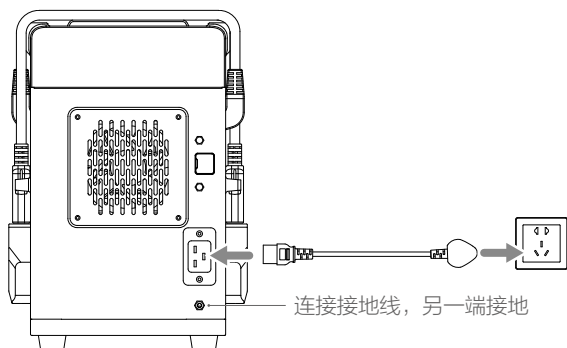



2. 连接电池。

使用适配 T16 / T20 智能飞行电池的充电器：

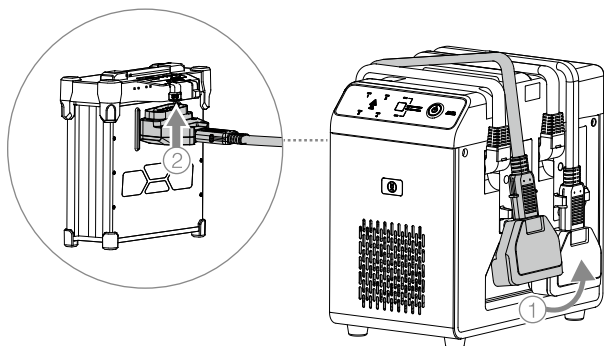
- a. 若连接 T16 / T20 智能飞行电池，请直接将电池电源接口插入电池即可。



 连接充电线时，请检查充电线接口处的转接头是否安装到位（安装到位时，转接头处仅能看到宽度为 0.8mm 的黄色细线）。若未到位，请用力推动转接头，确保转接头与充电线接口处连接良好。

 为达到良好的充电体验，请将充电线从固定位取下，绕回至另一侧连接电池。

- b. 若希望使用适配 T16 / T20 智能飞行电池的充电器为 MG-12000P 飞行电池充电，请首先用力拔下电池充电线接口处的转接头，然后再将充电器上的电池充电线与 MG-12000P 的电池充电线连接。

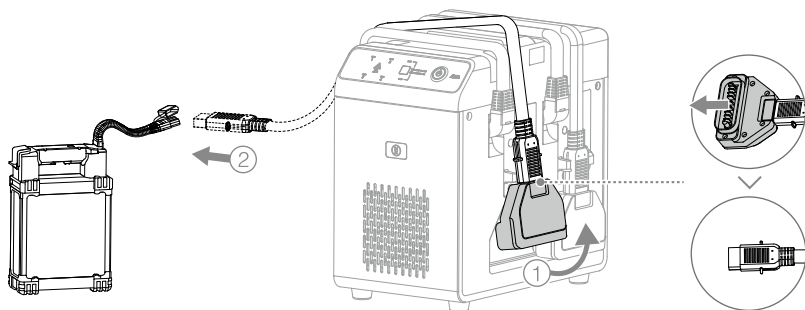

- ⚠️ • 虽然通过插拔适配 T16 / T20 智能飞行电池的充电器电池充电线接口处的转接头，可让其同时适配 MG-12000P 飞行电池和 T16 / T20 智能飞行电池，但切勿使用该充电器同时为不同接口的 2 款电池进行充电，否则将会影响充电效率，甚至损坏充电器。
• 取下电池充电线接口处的转接头后，请妥善保管该转接头，以免丢失。

使用适配 MG-12000P 飞行电池的充电器：

将充电器上的电池充电线与 MG-12000P 的电池充电线连接。

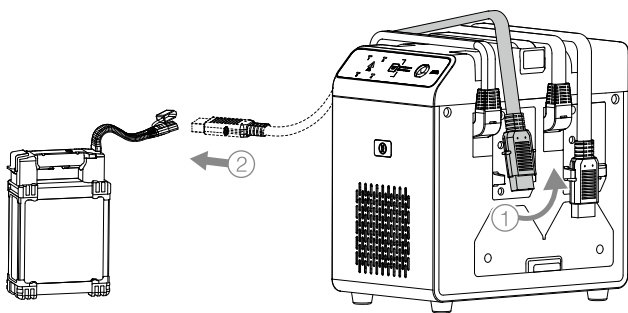

- 💡 为达到良好的充电体验，请将充电线从固定位取下，绕回至另一侧连接电池。

3. 确认所有线已正确连接，按下控制面板的“启动 / 停止”按钮，此时充电器控制面板 4 个电池充电状态 LED 灯、警告灯、快充指示灯以及慢充指示灯将会被同步点亮，再同步熄灭，然后已插入相应电池的 LED 灯将会呈黄灯常亮。此时，充电器完成自检，且已正常启动。如自检过程出现异常，请查阅 LED 灯及警告灯描述章节了解异常原因，或连接至遥控器后打开 App 获取详细的异常情况描述。

4. 充电器自检正常后，选择快充或慢充（开机后默认选择快充模式），选择完毕后充电器将按照所选工作模式进行工作，对电池进行充电。



选择快充模式为 T16 / T20 智能飞行电池充电时，充电器将会按照电池剩余电量，由高到低依次进行充电；若对 MG-12000P 飞行电池进行充电，充电器将会选择剩余电量较高的两块电池进行充电，然后再对剩余的两块电池充电。当选择慢充模式对 T16 / T20 智能飞行电池或 MG-12000P 飞行电池进行充电时，充电器将会首先对剩余电量较低的电池进行充电，待四块电池剩余电量一致时智能对所有电池进行同步充电。

- ⚠ • 连接充电器前，请确保充电器的各个端口、输入线束无堵塞、破损、断线、短路等明显缺陷。
- 充电前，请检查待充电电池，确保各个端口及线束没有破损、断线等明显缺陷。
 - 务必连接好电池后再启动充电器。
 - 智能充电器会根据电池的性能调整慢充及快充模式下的充电电流。例如，一般情况下当温度低于 15℃ 时，快充模式下，充电电流将被限制，电池充电时间延长。电池充电时间与电池型号和温度相关，温度越低，电池的充电时间越长。不同的电池低温以及高温禁止充电温度不同，具体的电池可充电温度范围请查看电池的相关文档。
 - 快充模式下，为确保快充模式的连续性，若电池处于非充电状态，对其进行插拔，不会对当前的充电进程造成影响；慢充模式下，若插拔电池，充电器会按照当前连接至充电器的所有电池的电量重新进行排序，依次进行充电。



LED 灯及警告灯描述







充电过程中，当其中某块电池异常时（如断线、高温、低温、过压、过流），相应编号的 LED 灯将会提示。充电完成后，LED 灯将会呈绿灯常亮，此时请断开充电器和电池的连接。

充电模式及日志导出提示：

LED 灯 闪烁规则	快充 指示灯	慢充 指示灯	说明
 LED 灯绿灯呼吸	/	绿灯	相应编号电池正在使用慢充模式充电中。
 LED 灯绿灯闪烁	绿灯	/	相应编号电池正在使用快充模式充电中。
 LED 灯绿灯常亮	/	/	充电器日志导出中，导出完毕后，请重启充电器。

充电过程提示（充电过程中，根据所选模式，快充或慢充指示灯将会保持常亮）：

LED 灯 闪烁规则	提示音	说明
 LED 灯黄灯常亮	/	相应编号插口已插入电池，等待充电。
 LED 灯绿灯常亮	/	相应编号电池已完成充电。
 LED 灯黄灯连续单闪	/	相应编号电池温度过低，充电电流被限制。

 LED 灯黄灯连续双闪	/	输出电压与电池电压差较大。
 LED 灯黄灯连续闪三次	/	电池温度过低，充电已被禁止。
 LED 灯黄灯连续闪四次	/	电池温度过高，充电已被禁止。
 LED 灯红灯连续单闪	D.D.D…	电池未插好或电池非官方电池（检测到电池插入后 10 秒左右提示）。
 LED 灯红灯连续双闪	DD.DD.DD…	接口短路，请检查电池和充电器。
 LED 灯红灯常亮	DDD.DDD…	检测到不可恢复异常。

若插入电池，接通外部电源，并开启充电器后 LED 灯不亮，此时可能充电器自身出现异常，警告灯将会进行提示：

警告灯	提示音	说明
红灯常亮	/	充电器自检异常。
黄灯常亮	/	充电器输入电压过低。
黄灯连续双闪	/	充电器 4850 整流模块风扇异常。
黄灯连续闪三次	/	充电器机框风扇异常。
红灯连续单闪	D.D.D……	充电器 4850 整流模块异常。
红灯常亮	DD.DD.DD……	充电器主板异常。

当出现异常情况时，可将充电器通过 USB-C 口连接至遥控器，并运行 DJI MG App 或大疆农业 App 查看详细的异常说明。当遥控器提示模块异常或损坏时，建议用户联系 DJI 或 DJI 授权的代理商维修或更换故障模块。

固件升级

若充电器需要更新，DJI 官网将发布固件升级通知，请留意产品下载页面。请按照以下方式使用 DJI MG App 或大疆农业 App 对充电器进行升级：

1. 使用 USB-C 连接线将充电器连接至飞行器遥控器，并使用 AC 电源线连接充电器至交流电源。
2. 开启遥控器，并按下充电器上的“启动 / 停止”按钮打开充电器。
3. 运行 App，并根据提示进行固件下载升级。固件下载过程中需要连接互联网。

-  • 连接充电器前，请确保充电器的各个端口、输入线束无堵塞、破损、断线、短路等明显缺陷。
- 充电器升级过程中，严禁接插电池。
 - 在线升级过程中，请勿断开设备间的连接。
 - 升级过程中出现失败提示时，请再次尝试重新升级。

存储和保养

存储充电器

充电完成或不使用充电器时，请断开电池充电线与电池的连接，并断开 AC 电源线，然后按照下图所示将电池充电线固定至接口固定口，起保护作用。

1. 将电池充电线绕回至另一侧位置。
2. 确保线材上部卡在图示中的位置，然后将电池充电线接口卡入其固定位进行固定。

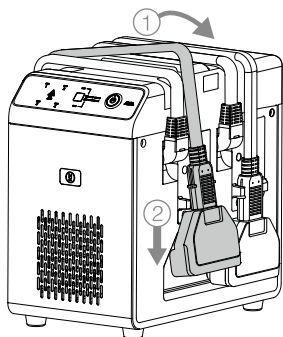

收纳适配 MG-12000P 飞行电池的充电器时，仅需将电池充电线卡入电池充电线固定卡口即可。

更换电池充电线

智能充电器支持用户自行更换电池充电线。用户可按照以下操作进行更换：

1. 松开螺丝，取下电池充电线接口保护盖。

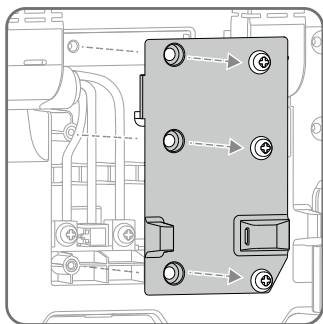

2. 然后分别松开右图中 A,B 的螺丝, 然后按下 C 的上方以移除电池充电线接头。适当调整充电线连接至充电器的头部的位置, 当其如图示中呈 90° 夹角时, 向右侧水平滑动取出。

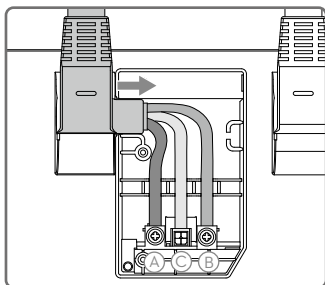

3. 将新的电池充电线红色对准 + 号, 蓝线对准 - 号, 使用螺丝将充电线正负两级固定并确保螺丝扭紧, 然后再将另一根线固定至 + 号和 - 号的中间位置。请确保将红、蓝、白三根线卡入对应的线材卡槽 (如步骤 2 中的图示), 否则安装电池充电线接口保护盖时, 螺丝将会压坏线材。

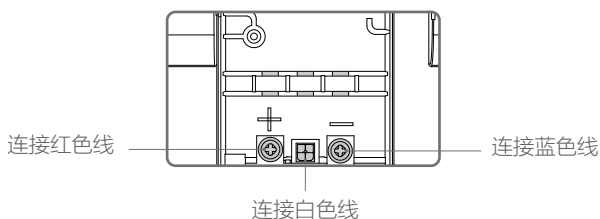

4. 新的电池充电线固定卡入原来电池充电线位置后, 使用螺丝将电池充电线接口保护盖安装回原位置。

- ⚠ • 当安装新的电池充电线时, 需确保充电线连接至充电器的头部位置, 与上述步骤 2 中图示的位置一致, 呈 90° 夹角, 否则无法将充电线卡入原来位置。
- 安装电池充电线接口保护盖时, 请先将带缺口一侧卡入到位再安装另一侧。同时, 请确保里面的线已卡入到位, 否则可能导致无法盖上保护盖。

规格参数

适配电池	T16 / T20 智能飞行电池, MG-12000P 飞行电池
输入额定电压 / 频率	110 - 220 V / 50 - 60 Hz
充电电压	T16 / T20: 58.8 V; MG-12000P: 50.4 V
额定电流	T16 / T20: 快充模式 45 A; 慢充模式 17.5 A MG-12000P: 快充模式 24 A; 慢充模式 12 A
输出功率	220 V: 2600 W 110 V: 1200 W
工作温度范围	-5 至 50℃
尺寸	约 314 × 303 × 220 mm
重量	约 9.14 kg

免責条項

2600W 4-チャンネル インテリジェント バッテリー充電器（以下「本製品」）をご購入いただきありがとうございます。本製品のご使用前に、この免責条項をよくお読みください。本製品を使用すると、この免責条項をすべて読み、同意したとみなされます。本製品をご使用の際は、マニュアルの記載事項を厳守し、警告事項にご注意ください。SZ DJI TECHNOLOGY CO., LTD. とその関連会社は、本製品が不適切な使用、直接または間接的な原因で生じた物的損害または人的被害についていかなる責任も負いません。誤使用とは、正規品以外の充電器の使用、正規品以外のバッテリーの充電、短絡、過熱、本製品の改造、端子への皮膚または他の金属の接触などのことです。

DJI™ は、SZ DJI TECHNOLOGY CO., LTD.（以下「DJI」と省略）およびその関連会社の商標です。本書に記載されている製品、ブランドなどの名称は、その所有者である各社の商標または登録商標です。本製品および本書は、DJI の著作物であり、すべての権利は DJI に帰属します。DJI から書面による事前承認または許諾を得ることなく、本製品または本書のいかなる部分も、いかなる方法によっても複製することは固く禁じられています。

この免責条項は複数の言語で提供されています。各言語版の内容に相違がある場合、中国にて購入された製品については中国語版の内容が優先され、他の地域にて購入された製品については英語版の内容が優先されます。

警告

1. 直射日光の当たる場所、雨の多い場所、湿気が多い場所で本製品を使用しないでください。
2. 本バッテリー充電器は、熱、圧力、水、可燃性ガス、腐食性物質などから離れた場所に保管してください。
3. 本バッテリー充電器は、0～45℃の環境に保管してください。
4. 本バッテリー充電器は、平らで安定した面に置いてください。火災の危険を避けるために、換気に十分なスペース（50cm 以上）で本体が適切に絶縁されていることを確認してください。
5. 火災の際は、必ず乾燥粉末消火器を使用してください。液体消火器は、電気的な危険をもたらす可能性があります。
6. 本バッテリー充電器を使用している間は、ケーブルのプラグを抜かないでください。充電が完了したら、バッテリーを取り外してください。
7. 金属端子の汚れが目立ってきた場合は、きれいな乾いた布で拭いてください。
8. 雷雨時はバッテリー充電器を使用しないでください。
9. ご使用前に、バッテリーのユーザーガイドに記載されている安全に関する注意事項を確認してください。
10. 電源ケーブルの入力電流は 16A です。16A 以上の電流を供給できる電源コンセントを使用してください。
11. バッテリー充電器を電源コンセントに接続する場合は、バッテリー充電器の GND ポートにアース（GND）ケーブルを接続する必要があります。アース（GND）ケーブルのもう一端は必ず接地してください。アース（GND）ケーブルの接続方法については、「バッテリー充電器の使用」の手順 1 をご覧ください。
12. バッテリー充電器を持ち運ぶ際に充電ケーブル部分で持たないでください。ケーブルを持つと、破損する恐れがあります。

13. バッテリーを保管する場所でバッテリー充電器を使用しないでください。バッテリー充電器と充電中のバッテリーの間は、30cm 以上の距離を保つ必要があります。さもなければ、バッテリー充電器や充電中のバッテリーが過剰加熱によって損傷したり、火災が発生する恐れがあります。
14. 充電中は、バッテリー充電器に可燃物を近づけないでください。使用時は、バッテリー充電器や充電中のバッテリーをブランケットやカーペット上には置かないでください。
15. アクティベーションやファームウェアの更新を行うには、バッテリー充電器を、MG-1P、T16、または T20 の送信機に接続する必要があります。バッテリー充電器のアクティベーションやアップデートを行う前に、送信機が最新版にアップデートされていることを確認してください。
16. バッテリーの性能を確保し、バッテリー寿命を延ばすために、急速充電モードではバッテリー残量 100%までは充電されません。バッテリー残量 100%まで充電したい場合、低速充電モードに切り替えてください。

同梱物

2600W 4-チャンネル インテリジェント × 1
 ントバッテリー充電器*

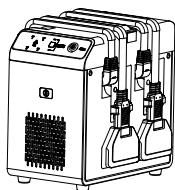

アース (GND) ケーブル × 1

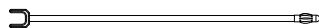

ユーザーガイド × 1
 アフターサービスカード × 1
 商品情報カード × 1

* 2600W 4-チャンネル インテリジェントバッテリー充電器は 2 つのバージョンがあります。1 つは T16/T20 バッテリー対応バージョンで、もう 1 つは MG-12000P バッテリー対応バージョンです。T16/T20 バッテリー対応バージョンは、充電ケーブルの一方の端にアダプターがありますが、MG-12000P バッテリー対応バージョンにはありません。本マニュアルに記載されている一般的な記述は、両バージョンに対して適用されます。本マニュアルの図は、実際の製品とは異なる場合があります。

バッテリー充電器が正常に動作していることを確認するには、お住いの地域に対応したコンセントタイプの正規の DJI 電源ケーブルをご購入下さい。

はじめに

2600W 4-チャンネル インテリジェント バッテリー充電器は、通常の充電器と充電ハブの機能を備えており、最大 4 個のバッテリーを接続し、連続して充電することができます。バッテリー充電器の最大出力電力は 2600 ワットで、2 種類の充電モード（急速充電と低速充電）を選択できます。充電中は、バッテリー充電器がバッテリーの状態をモニターし、必要に応じて充電電流を自動調節できます。本バッテリー充電器は、換気穴が塞がれていても充電を継続します。

ユーザーはバッテリー充電器の操作パネル上にある充電ステータス LED と警告インジケーターでエラー発生の有無を確認できます。本バッテリー充電器は送信機に接続することができ、ユーザーは DJI MG アプリか DJI Agras アプリを起動してエラーに関する詳細情報を確認することができます。さらに、本バッテリー充電器には、過電流保護、過充電保護、過熱保護、ステータス表示などの機能もあります。

概要

バッテリー充電器

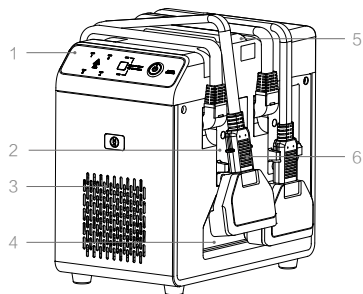

1. 操作パネル
2. 充電ケーブルの固定
3. 通気口
4. 充電ケーブルの保管*
5. ハンドル

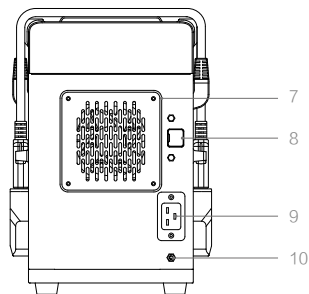

6. 充電ケーブル**
7. ファンカバー
8. USB-Cポートカバー
9. 電源ポート
10. GNDポート

* MG-12000P バッテリー対応のバッテリー充電器にはこのストレージスペースはありません。

** T16/T20 バッテリー対応バージョンは、充電ケーブルの一方の端にアダプターがありますが、MG-12000P バッテリー対応バージョンにはありません。本ユーザーガイドの図の大半は、T16/T20 バッテリー対応バッテリー充電器の図です。

操作パネル

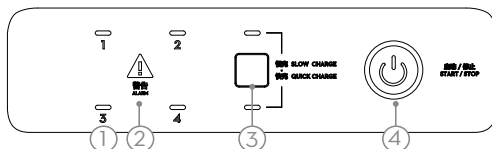

1. 充電ステータス LED × 4
各 LED は、充電ケーブルに接続したバッテリーの充電状態を表します。番号(1～4)は、バッテリー充電器上の充電ケーブルの位置に対応しています。
2. 警告インジケーター
バッテリー充電器がエラーを検知した場合、警告インジケーターは赤色に点灯します。この場合は、すぐに充電を中止してください。インジケーターが赤色に点灯しな

くなった場合のみ、充電を再開してください。

3. モードボタン
このボタンを押すと充電モードを切り替えます。デフォルトの充電モードは急速充電モードです。
4. 電源ボタン
このボタンを押すとバッテリー充電器電源のオン/オフを切り替えます。

アクティベーション

バッテリー充電器は、最初に使用する前にアクティベーションする必要があります。警報インジケータが緑色に点灯している場合は、バッテリー充電器がまだアクティベーションされていません。バッテリー充電器をアクティベーションする前に、以下の手順に従ってください。

方法 1：DJI MG か DJI Agras の使用

1. バッテリー充電器を電源コンセントに接続します。
2. USB-C ケーブル（別売り）を使用してバッテリー充電器を送信機に接続します。
3. アプリを起動します。
4. 電源ボタンを押して、バッテリー充電器の電源を入れます。
5. プロンプトに従ってアクティベーションを終了します。

方法 2：DJI ASSISTANT™ 2 の使用

1. バッテリー充電器を電源コンセントに接続します。
2. USB-C ケーブル（別売り）を使用してバッテリー充電器をご使用の PC に接続します。
3. www.dji.com から DJI Assistant 2 をダウンロードします。ソフトウェアをインストールして起動します。
4. DJI アカウントを使用して、ログインします。
5. 電源ボタンを押して、バッテリー充電器の電源を入れます。
6. 「2600W 4-チャンネル インテリジェントバッテリー充電器」をクリックして、アクティベーションのプロンプトに従います。

 アクティベーション中、PC やスマートデバイスがインターネットに接続できることを確認してください。

バッテリー充電器の使用

アース（GND）ケーブルが GND ポートに接続され、もう一方の端が接地されていることを確認した上で、バッテリー充電器を使用するには以下の指示に従ってください。2600W 4-チャンネル インテリジェントバッテリー充電器には最大 4 個のバッテリーを接続することができます。

1. バッテリー充電器を電源コンセントに接続します。

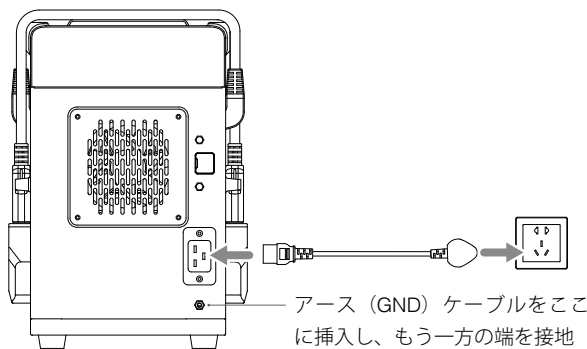

2. バッテリーをバッテリー充電器に接続します。

T16/T20 バッテリー対応バッテリー充電器の場合：

- a. T16/T20 バッテリーを充電する場合は、充電したいバッテリーに接続する前に、電源ケーブルにプラグアダプターがついていることを確認してください。

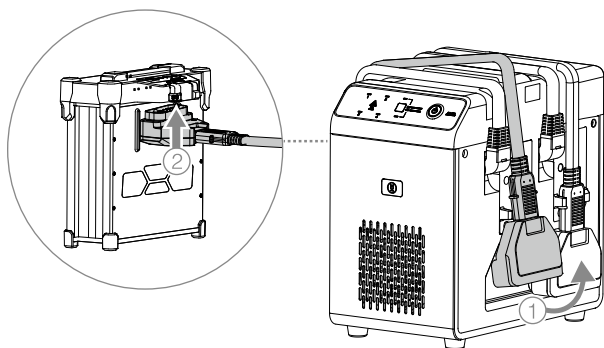

⚠ 充電ケーブルをバッテリーに接続する前に、プラグアダプターが充電ケーブルにしっかりと接続されていることを確認してください。注：アダプターがしっかりと接続しても、通常、ケーブルの黄色い部分が0.8mm程度露出します。

💡 充電バッテリーは、必ず、充電ケーブルをバッテリー充電器に固定したのと同じ側に置いてください。

- b. T16/T20 バッテリー対応のバッテリー充電器を使用してMG-12000Pバッテリーを充電したい場合は、まず充電ケーブルからプラグアダプターを外し、充電ケーブルをMG-12000Pバッテリーの充電・バランスポートに接続してください。

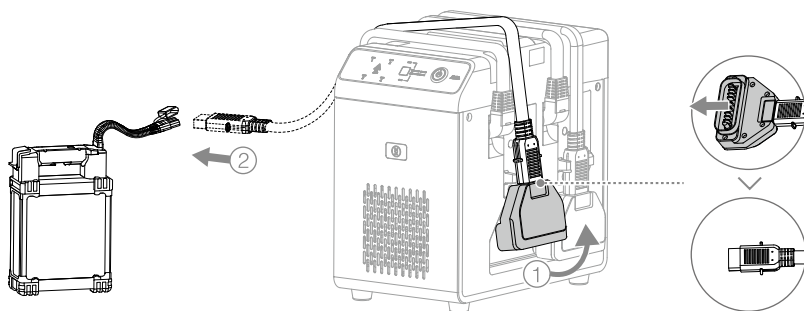

⚠

- T16/T20 バッテリー対応のバッテリー充電器は、プラグアダプターを取り外してMG-12000P バッテリーの充電に使用することができますが、T16/T20 バッテリーとMG-12000P バッテリーを同時に充電することはお勧めしません。これをおこなうと、充電性能に悪影響を及ぼすことがあり、最終的にバッテリー充電器が損傷することがあります。
- プラグアダプターは次回使用時まで、安全な場所に保管してください。

MG-12000P バッテリー対応のバッテリー充電器の場合：
バッテリーの充電・バランスポートを充電ケーブルに接続します。

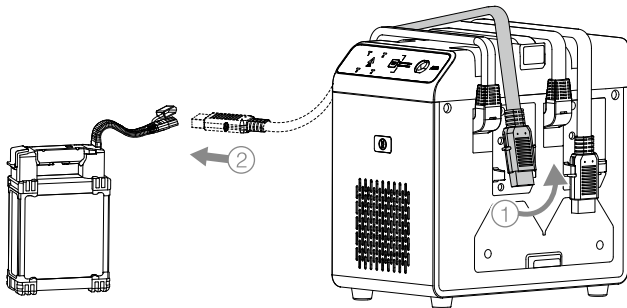

☀️ 充電バッテリーは、必ず、充電ケーブルをバッテリー充電器に固定したのと同じ側に置いてください。

3. 全てのケーブルが正しく接続されていることを確認し、充電器の操作パネル上にある電源ボタンを押してください。警告インジケーター、急速充電および低速充電インジケーターの4つのLEDが同時に点滅します。本体に電源が投入されると、バッテリーが現在接続されていることを表す、充電ステータスLEDのみが点灯します。これは自己診断が完了し、本体が通常動作していることを示しています。自己診断中にエラーがある場合の確認方法の詳細は、「LED および警告インジケーターの説明」を参照してください。あるいは、充電器を送信器に接続して、DJI MG アプリか DJI Agras アプリを起動してエラーに関する詳細情報をご覧ください。

4. 自動診断中にエラーが検出されないと、バッテリー充電器がバッテリーの充電を開始します。モードボタンを押して、急速充電モードか低速充電モードを選択します（デフォルトの充電モードは急速充電です）。

急速充電モードでは、バッテリー充電器はT16/T20 バッテリーをパワーレベルが高いものから低いバッテリーの順に充電します。MG-12000P バッテリーを充電する場合、バッテリー充電器はまずパワーレベルが高いバッテリー2個を充電し、その後残りの2個を充電します。

低速充電モードでは、バッテリー充電器はまずパワーレベルが低いバッテリーを充電します。全てのバッテリーのパワーレベルが同じになった後、全てのバッテリーを同時に充電します。これは、T16、T20、そしてMG-12000Pのバッテリーに適用されます。



- ⚠️
- ご使用前に、バッテリー充電器やバッテリーに明白な不具合（故障や破損、短絡など）がないことを確認してください。
 - バッテリーを正しく接続するまでは、絶対にバッテリー充電器の電源を入れないでください。
 - MG-12000P バッテリーを急速充電モードで充電しているときに、バッテリーの1つを取り外しても、バッテリー充電器の充電の優先順位は変更されません。これが原因で1対のバッテリーではなく、1個のバッテリーしか充電されないことがあります。

- ⚠️ • 急速充電モードと低速充電モードのいずれでも、バッテリー充電器は充電しているバッテリーの状況に基づいて自動的に充電電流を調節します。たとえば、急速充電モードでバッテリー温度が 15℃未満の場合は、充電電流が制限され、充電時間が長くなります。充電時間はバッテリーモードとバッテリー温度によって異なります。バッテリー温度が低くなると、充電時間も長くなります。異なるバッテリーモードでは、充電温度範囲も異なります。バッテリーの充電温度範囲に関しては、バッテリーのユーザーガイドをご確認ください。









LED および警告インジケータの説明

充電中に、ケーブルの未接続、高温または低温、過電圧、過電流などの充電バッテリーの異常が検出された場合は、ステータス LED が点滅します。充電が完了すると、ステータス LED が緑色に点灯します。バッテリー充電器からバッテリーを取り外してください。

充電モードとログのエクスポート

LED の点滅パターン		急速充電インジケータ	低速充電インジケータ	説明
	緑色のパルス点滅	/	緑色	その番号に対応する位置にあるバッテリーは急速充電モードです。
	緑色の点滅	緑色	/	その番号に対応する位置にあるバッテリーは低速充電モードです。
	緑色に点灯	/	/	充電器のログがエクスポート中です。ログがエクスポートされた後、充電器を再起動してください。

充電インジケータ

LED の点滅パターン	警告音	説明
	黄色に点灯	/
	緑色に点灯	/
	黄色の 1 回点滅が継続	/
	黄色の 2 回点滅が継続	/
	黄色の 3 回点滅が継続	/
	黄色の 4 回点滅が継続	/
	赤色の 1 回点滅が継続	D.D.D...
	赤色の 2 回点滅が継続	DD.DD.DD...
	赤色に点灯	DDD.DDD...

注：充電中、急速充電または低速充電インジケーターは点灯し続けます。

バッテリーと電源コンセントを正しく接続した後もステータス LED が点灯しない場合は、バッテリー充電器に問題がある場合があります。この場合は警告インジケーターが、その異常に応じて以下のように点灯します。

警告インジケーター	警告音	説明
赤色に点灯	/	自己診断異常
黄色に点灯	/	入力電圧が低すぎる
黄色の 2 回点滅が継続	/	4850 モジュールのファンに異常があります
黄色の 3 回点滅が継続	/	バッテリー充電器ファンに異常があります
赤色の 1 回点滅が継続	D.D.D……	4850 モジュールに異常があります
赤色に点灯	DD.DD.DD……	メインボードに異常があります

異常がある場合は、バッテリー充電器を送信機に接続して DJI MG アプリか DJI Agras アプリを稼働し、詳細情報を確認してください。アプリがモジュールの異常や損傷を示した場合は、DJI や DJI の正規代理店にご連絡ください。

ファームウェアの更新

以下の指示に従い、DJI MG アプリか DJI Agras アプリを使用してファームウェアをアップデートしてください。ファームウェアのアップデートがある場合は、アプリから通知があります。

1. バッテリー充電器を USB Type-C ケーブルを使用して送信機に接続し、バッテリー充電器を電源コンセントに接続します。
2. 送信機の電源を入れ、操作パネルの電源ボタンを押してバッテリー充電器の電源を入れます。
3. アプリを稼働し、プロンプトに従ってファームウェアをアップデートします。アップデート中は、送信機がインターネットに接続していることを確認してください。

- ⚠
- バッテリーの使用前に、バッテリー充電器のポートやケーブルに明白な不具合（故障、破損、短絡など）がないことを確認してください。
 - バッテリー充電器のファームウェアをアップデートしている間は、バッテリーを接続しないでください。
 - バッテリー充電器のファームウェアをアップデートしている間は、バッテリー充電器を外さないでください。
 - アップデートがエラーになった場合は、再度アップデートをおこなってください。

保管とメンテナンス

バッテリー充電器の保管

バッテリー充電器を使用していない時は、バッテリーを外して、バッテリー充電器を電源コンセントから抜いてください。以下の手順に従って、充電ケーブルをしっかりと固定します。

1. バッテリーを取り外した後は、充電ケーブルをバッテリー充電器に巻いてください。
2. 充電ケーブルの一方の端は、必ず、バッテリー充電器側の対応クランプにしっかりと固定してください。

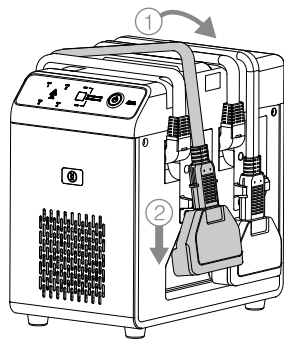

MG-12000P バッテリー対応バッテリー充電器では、充電ケーブルの一方の端をバッテリー充電器側のクランプにしっかりと固定すればよいだけです。

充電ケーブルの交換

これらの手順に従って、充電ケーブルを交換します：

1. ネジを緩めて、パネルを取り外します。

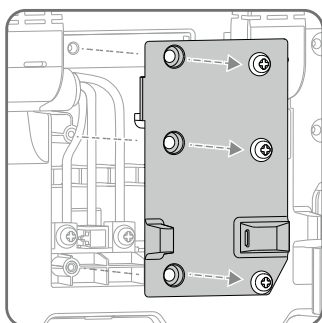

2. A と B のネジを緩め、C ケーブルを押して充電ケーブルを外します。充電ケーブルが垂直方向を向くようにしてから、右にずらし、バッテリー充電器から完全に外します。

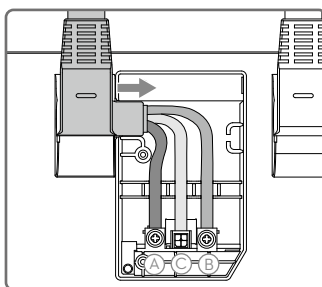

3. 赤いケーブルを「+」に、青いケーブルを「-」と合わせます。AとBのネジを使用して青色ケーブルと赤色ケーブルを固定し、Cケーブルを押して中央に白色ケーブルを挿入します。

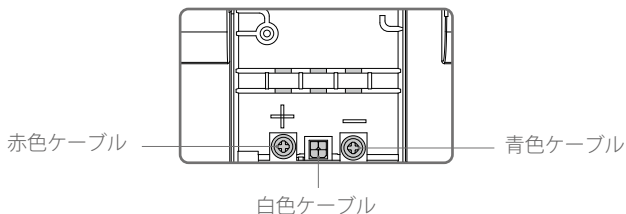

4. 充電ケーブルの一方の端を元のケーブルがあったところに固定します。パネルを付けて、ネジを使ってしっかりと固定します。

⚠ 新しい充電ケーブルの一方の端が手順2に示す垂直位置になるようにします。さもないと、パネルを取付けることができない場合があります。

仕様

対応しているバッテリー	T16/T20 バッテリー、MG-12000P バッテリー
定格入力電圧／周波数	110～220V、50～60Hz
充電電圧	T16/T20：58.8V MG-12000P：50.4V
定格電流	T16/T20：急速充電 20.4 A（110V）、45A（220V）； 低速充電 17.5A（110V&220V） MG-12000P：急速充電 24A；低速充電 12A
定格出力	220V：2600W 110V：1200W
動作環境温度	-5°～50° C
サイズ	約 314 × 303 × 220mm
重量	約 9.14kg

고지사항

2600W 4 채널 인텔리전트 배터리 충전기를 구매해 주셔서 감사합니다 (본 장치는 이후 “제품”으로 언급됩니다). 본 제품을 사용하기 전에 고지 사항을 주의 깊게 읽어 주십시오. 본 제품을 사용하는 것은 본 고지 사항에 동의하고 모든 내용을 읽은 것으로 간주합니다. 반드시 매뉴얼을 숙지한 후 제품을 사용하고 경고 사항에 주의를 기울이십시오. SZ DJI TECHNOLOGY CO., LTD. 와 해당 자회사는 제품의 부적절한 사용으로 인해 직접 또는 간접적으로 발생하는 손해 혹은 부상에 대해 어떠한 책임도 지지 않습니다. 잘못된 사용에는 승인되지 않은 충전기 사용, 승인되지 않은 배터리 충전, 합선, 과열, 제품 개조 또는 피부나 금속에 단지 접촉이 포함됩니다 (단, 이에 국한되지 않음).

DJI™ 는 SZ DJI Technology Co., Ltd.(약어로 “DJI”) 와 해당 자회사의 상표입니다. 본 설명서에 표시된 제품 이름, 브랜드 등은 해당 소유 회사의 상표 또는 등록 상표입니다. DJI 는 본 제품과 매뉴얼의 저작권과 함께 모든 권한을 보유합니다. 본 제품 또는 매뉴얼의 어떤 부분도 DJI 의 서면 허가 또는 동의 없이 어떤 형식으로도 재생산할 수 없습니다.

이 고지 사항은 다양한 언어로 제공됩니다. 서로 다른 버전 간에 차이점이 있을 경우, 중국에서 제품 구매 시 중국어 버전이 우선적으로 적용되며 기타 지역에서 제품 구매 시 영어 버전이 우선적으로 적용됩니다.

경고

1. 직사광선 또는 비에 노출되거나 습기찬 환경에서 제품을 사용하지 마십시오.
2. 배터리 충전기를 열, 압력, 물, 인화성 가스 및 부식제에서 멀리 하십시오.
3. 배터리 충전기는 온도 범위가 0°C ~ 45°C 인 환경에 보관해야 합니다.
4. 배터리 충전기를 평평하고 흔들리지 않는 바닥에 놓으십시오. 화재 위험을 방지하려면 기기가 제대로 절연되어 있고 환기 공간이 충분한지 확인하십시오 (최소 50cm).
5. 화재가 발생할 경우 분말 소화기를 사용하여 불을 끄십시오. 포말 소화기를 사용하면 전기적으로 위험할 수 있습니다.
6. 배터리 충전기를 사용 중일 때는 케이블을 분리하지 마십시오. 충전이 완료되면 배터리를 분리하십시오.
7. 눈에 띄는 축적물이 있으면 깨끗하고 마른 천으로 금속 단자를 닦으십시오.
8. 뇌우 상태의 날씨에서는 배터리 충전기를 사용하지 마십시오.
9. 사용하기 전에 배터리의 사용자 가이드에서 추가 안전 지침을 참조하십시오.
10. AC 전원 케이블의 입력 전류는 16A 입니다. 16A 를 초과하는 전류를 제공할 수 있는 전원 콘센트를 사용하십시오.
11. 배터리 충전기가 전원 콘센트에 연결된 경우 GND 케이블은 배터리 충전기의 GND 포트에 연결되어 있어야 합니다. GND 케이블의 다른 쪽 끝이 접지되었는지 확인합니다. GND 케이블을 연결하는 방법은 배터리 충전기 사용의 1 단계를 참조하십시오.
12. 충전 케이블을 잡고 배터리 충전기를 운반하지 마십시오. 그렇지 않으면 케이블이 손상될 수 있습니다.
13. 배터리가 보관된 구역에서 배터리 충전기를 사용하지 마십시오. 배터리 충전기와 충전 배터리 사이에 최소 30cm 의 거리를 두어야 합니다. 그렇지 않으면 배터리 충전기 또는 충전 배터리가 과도한 가열에 의해 손상될 수 있으며 화재 위험이 발생할 수도 있습니다.
14. 충전하는 동안 배터리 충전기를 인화성 물질로부터 떨어진 곳에 두십시오. 사용 시 배터리 충전기 또는 충전 배터리를 담요 또는 카펫이 깔린 바닥에 두지 마십시오.
15. 활성화 또는 펌웨어 업데이트를 하려면, 배터리 충전기를 MG-1P, T16 또는 T20 의 조종기에 연결해야 합니다. 배터리 충전기를 활성화 또는 업데이트하기 전에 조종기가 최신 버전으로 업데이트되었는지 확인하십시오.
16. 배터리 성능 보장과 배터리 수명 연장을 위해, 급속 충전 모드에서는 배터리가 100% 까지 충전되지 않습니다. 배터리를 100% 까지 충전하려면 완속 충전 모드로 전환해주세요.

구성품

2600W 4 채널 인텔리전트 배터리 충전기* × 1

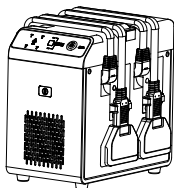

GND 케이블 × 1



사용자 가이드 × 1
A/S 서비스
카드 × 1
제품 정보 카드 × 1

* 이 2600W 4 채널 인텔리전트 배터리 충전기는 두 가지 버전으로 제공됩니다. 한 버전은 T16/T20 배터리와 호환되며 다른 버전은 MG-12000P 배터리와 호환됩니다. T16/T20 배터리와 호환되는 버전은 충전 케이블의 끝에 어댑터가 있는 반면, MG-12000P 배터리와 호환되는 버전은 없습니다. 본 설명서의 일반적인 설명은 두 버전에 모두 적용됩니다. 이 설명서의 그림은 실제 제품과 다를 수 있습니다.

배터리 충전기가 정상적으로 작동하도록 하려면 해당 지역의 플러그 유형에 따라 공식 DJI AC 케이블을 구입하십시오.

소개

배터리 충전기 및 충전 허브 기능을 특징으로 갖춘 2600W 4 채널 인텔리전트 배터리 충전기는 최대 4 개의 배터리를 연결할 수 있습니다. 배터리 충전기의 최대 출력 전력은 2600 와트이며 사용자는 고속 충전 및 저속 충전 등 두 가지 충전 모드 중 하나를 선택할 수 있습니다. 충전하는 동안 배터리 충전기는 배터리 상태를 모니터링하고 필요한 경우 충전 전류를 자동으로 조정할 수 있습니다. 환기 구멍이 차단된 경우에도 배터리 충전기는 계속 충전합니다.

사용자는 배터리 충전기의 작동 패널에 있는 배터리 충전 상태 LED와 경고 표시등을 점검하여 오류가 있는지 확인할 수 있습니다. 배터리 충전기를 조종기에 연결할 수 있으며 사용자는 DJI MG 앱 또는 DJI Agras 앱을 실행하여 오류에 관한 자세한 정보를 확인할 수 있습니다. 또한 배터리 충전기에는 과전류 보호 기능, 과충전 보호 기능, 과열 보호 기능 및 상태 표시 기능이 있습니다.

개요

배터리 충전기

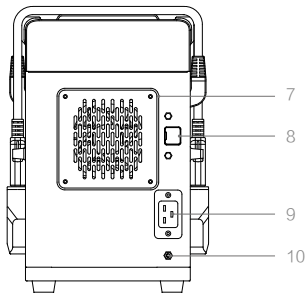
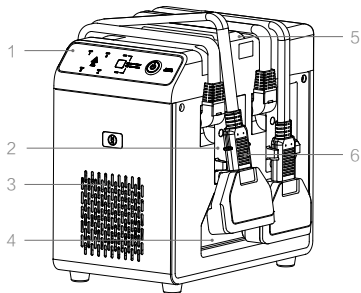

- | | |
|-------------------|----------------|
| 1. 작동 패널 | 6. 충전 케이블 ** |
| 2. 충전 케이블 클램프 | 7. 팬 커버 |
| 3. 통풍구 | 8. USB-C 포트 커버 |
| 4. 충전 케이블 보관 공간 * | 9. AC 전원 포트 |
| 5. 핸들 | 10. GND 포트 |

* MG-12000P 배터리와 호환되는 배터리 충전기에는 이 보관 공간이 없습니다.

** T16/T20 배터리와 호환되는 버전은 충전 케이블의 끝에 어댑터가 있는 반면, MG-12000P 배터리와 호환되는 버전은 없습니다. 이 사용자 가이드에서 대부분의 그림은 T16/T20 배터리와 호환되는 배터리 충전기를 보여줍니다.

작동 패널

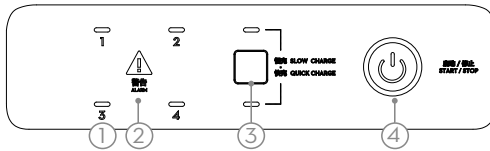

- | | |
|--|--|
| <p>1. 충전 상태 LED × 4
각 LED는 충전 케이블에 연결된 배터리의 충전 상태를 나타냅니다. 숫자 (1-4)는 배터리 충전기에서 충전 케이블의 위치에 해당합니다.</p> <p>2. 경고 표시등
배터리 충전기가 이상을 감지하면 경고 표시등이 빨간색으로 유지됩니다. 이런 경우 즉시 충전을 중지하십시오. 표시등이 더 이상 빨간색으로 표시되지 않을 경우에만 충전을 다시 시작합니다.</p> | <p>3. 모드 버튼
버튼을 누르면 충전 모드를 전환합니다. 기본 충전 모드는 고속 충전입니다.</p> <p>4. 전원 버튼
버튼을 누르면 배터리 충전기가 켜지고 꺼집니다.</p> |
|--|--|

활성화

배터리 충전기는 처음 사용하기 전에 활성화해야 합니다. 경고 표시등이 계속 녹색이면 배터리 충전기가 활성화되지 않았음을 의미합니다. 배터리 충전기를 활성화하려면 아래 단계를 따르십시오.

방법 1: DJI MG 앱 또는 DJI Agras 앱 사용

1. 전원 콘센트에 배터리 충전기를 연결합니다.
2. USB-C 케이블 (제공되지 않음)을 사용하여 배터리 충전기를 조종기에 연결합니다.
3. 앱을 실행합니다.
4. 전원 버튼을 눌러 배터리 충전기 전원을 켭니다.
5. 메시지를 따라 활성화를 완료합니다.

방법 2: DJI ASSISTANT™ 2 사용

1. 전원 콘센트에 배터리 충전기를 연결합니다.
2. USB-C 케이블 (제공되지 않음)을 사용하여 배터리 충전기를 PC에 연결합니다.
3. www.dji.com에서 DJI Assistant 2를 다운로드합니다. 소프트웨어를 설치하고 실행합니다.

4. DJI 계정을 사용하여 로그인합니다.
5. 전원 버튼을 눌러 배터리 충전기 전원을 켭니다.
6. "2600W 4 채널 인텔리전트 배터리 충전기"를 클릭하고 메시지를 따라 활성화를 완료합니다.

 활성화하는 동안 PC 또는 스마트 기기가 인터넷에 연결할 수 있는지 확인하십시오.

배터리 충전기 사용

GND 케이블이 GND 포트에 연결되고 다른 쪽 끝은 접지되어 있는지 확인하고, 아래 지침에 따라 배터리 충전기를 사용하십시오. 2600W 4 채널 인텔리전트 배터리 충전기에는 배터리를 4 개까지 연결할 수 있습니다.

1. 전원 콘센트에 배터리 충전기를 연결합니다.

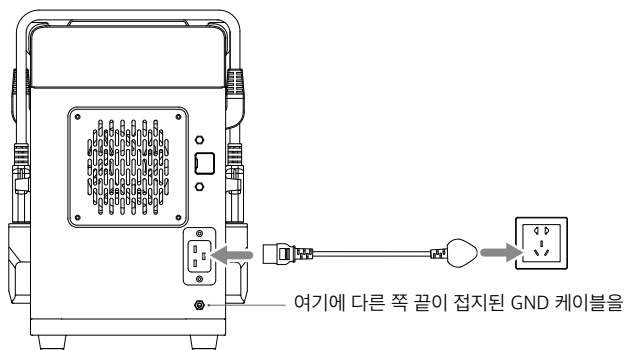



2. 배터리 충전기에 배터리를 연결합니다.

T16/T20 배터리와 호환되는 배터리 충전기의 경우 :

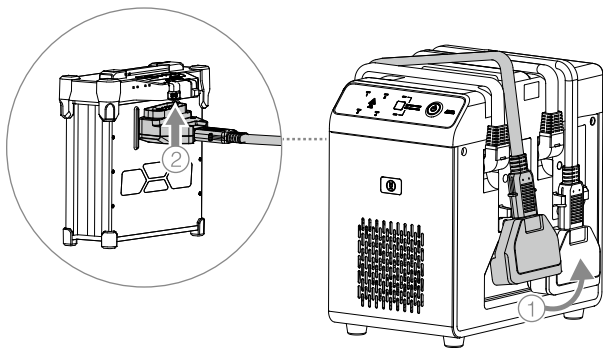
- a. T16/T20 배터리를 충전할 때 충전할 배터리에 연결하기 전에 플러그 어댑터가 충전 케이블에 연결되어 있는지 확인하십시오.



 충전 케이블을 배터리에 연결하기 전에 플러그 어댑터가 충전 케이블에 단단히 연결되어 있는지 확인하십시오. 참고 : 단단히 연결된 경우에도 케이블의 노란색 부분이 약 0.8mm 정도 보여야 정상입니다.

 충전 케이블이 배터리 충전기에 고정되어 있는 것과 같은 쪽에 충전 배터리를 배치하십시오.

- b. 사용자가 T16/T20 배터리와 호환되는 배터리 충전기를 사용하여 MG-12000P 배터리를 충전하려는 경우, 먼저 충전 케이블에서 플러그 어댑터를 분리한 다음 충전 케이블을 MG-12000P 배터리의 충전 및 밸런싱 포트에 연결합니다.

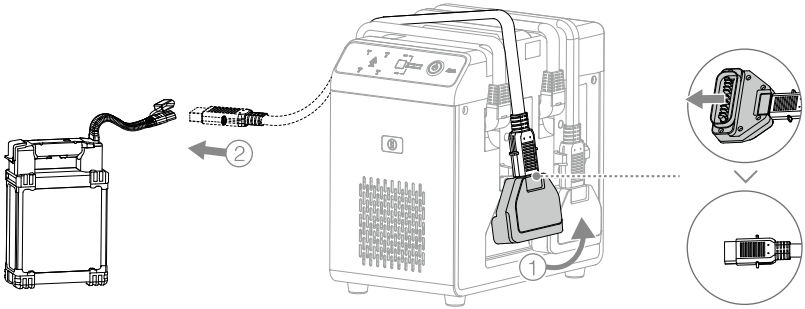

- ⚠
- T16/T20 배터리와 호환되는 배터리 충전기는 플러그 어댑터를 제거하여 MG-12000P 배터리를 충전하기 위해 사용할 수 있지만, T16/T20 배터리 및 MG-12000P 배터리를 동시에 충전하는 것은 권장되지 않습니다. 이렇게 하면 충전 성능에 부정적인 영향을 미칠 수 있으며 배터리 충전기를 영구적으로 손상시킬 수도 있습니다.
 - 향후 사용을 위해 플러그 어댑터를 안전한 장소에 보관하십시오.

MG-12000P 배터리와 호환되는 배터리 충전기의 경우 :
배터리의 충전 및 밸런싱 포트를 충전 케이블에 연결합니다.

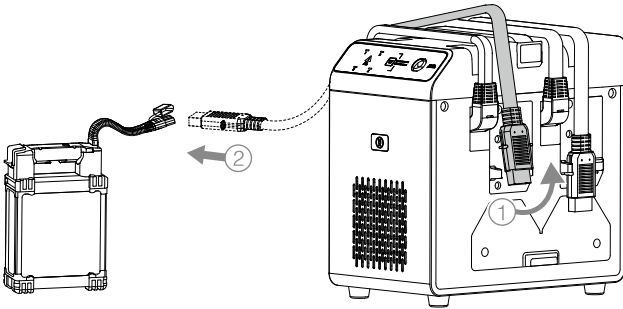

☀ 충전 케이블이 배터리 충전기에 고정되어 있는 것과 같은 쪽에 충전 배터리를 배치하십시오.

3. 모든 케이블이 올바르게 연결되었는지 확인하고 충전기 작동 패널의 전원 버튼을 누릅니다. 4 개의 LED, 경고 표시등 및 고속 충전과 저속 충전 표시등이 동시에 깜박입니다. 전원을 켜 후, 유일하게 켜진 표시등은 현재 연결된 배터리를 나타내는 충전 상태 LED입니다. 이는 자가 진단이 완료되고 기기가 정상적으로 작동한다는 것을 나타냅니다. 자가 진단 중에 오류가 있는지 확인하는 방법에 대한 자세한 내용은 LED 및 경고 표시등 설명을 참조하십시오. 또는, 충전기를 조종기에 연결하고 DJI MG 앱 또는 DJI Agras 앱을 실행하여 오류에 대한 자세한 정보를 확인하십시오.

4. 자가 진단 중에 오류가 발견되지 않으면 배터리 충전기가 배터리를 충전하기 시작합니다. 모드 버튼을 눌러 고속 충전 또는 저속 충전 모드를 선택합니다 (기본 충전 모드는 고속 충전).

고속 충전 모드에서는 배터리 충전기가 최고 수준부터 최저 수준까지 전력 수준의 순서대로 T16/T20 배터리를 충전합니다. MG-12000P 배터리를 충전하는 경우, 배터리 충전기는 먼저 최고 전력 수준을 가진 두 개의 배터리를 충전하고, 나머지 2 개의 배터리를 충전합니다.

저속 충전 모드에서, 배터리 충전기는 낮은 전력 수준을 가진 배터리를 먼저 충전합니다. 모든 배터리가 동일한 전력 수준이면, 모두 동시에 충전됩니다. 이는 T16, T20 또는 MG-12000P 배터리 모두에 적용됩니다.

- ⚠️ • 사용하기 전에 배터리 충전기 또는 배터리에 명백한 결함 (예 : 막힘, 파손 또는 단락) 이 없는지 확인하십시오.
- 배터리가 올바르게 연결되지 않은 경우, 배터리 충전기를 켜지 마십시오.
- 고속 충전 및 저속 충전 모드에서 배터리 충전기는 충전되는 배터리 상태에 따라 충전 전류를 자동으로 조정합니다. 예를 들어, 고속 충전 모드에서 배터리 온도가 15°C 미만일 경우 충전 전류가 제한되고 충전 시간이 연장됩니다. 충전 시간은 배터리 모델 및 배터리 온도에 따라 달라집니다. 배터리 온도가 낮을수록 충전 시간이 길어집니다. 배터리 모델이 다르면 충전 온도 범위도 다릅니다. 배터리 사용자 가이드를 참조하여 충전 온도 범위를 확인하십시오.
- 고속 충전 모드에서 MG-12000P 배터리를 충전할 때, 한 개의 배터리를 제거할 경우에도 배터리 충전기는 충전 우선순위를 다시 정하지 않습니다. 이로 인해 한 쌍의 배터리가 아닌 단 한 개의 배터리만 충전될 수 있습니다.





LED 및 경고 표시등 설명





충전하는 동안, 케이블 연결이 끊기거나 고온 / 저온, 과전압 또는 과전류로 인해 해당 충전 배터리가 이상이 발생할 때 상태 LED 가 깜박입니다. 충전이 완료되면 상태 LED 가 녹색으로 계속 켜집니다. 배터리 충전에서 배터리를 분리할 수 있습니다.

충전 모드 및 로그 내보내기

LED 깜박임 패턴		고속 충전 표시기	저속 충전 표시기	설명
	녹색이 느리게 깜박임	/	녹색	번호에 해당하는 위치의 배터리는 고속 충전 모드입니다.
	녹색으로 깜박임	녹색	/	번호에 해당하는 위치의 배터리는 저속 충전 모드입니다.
	녹색이 유지	/	/	충전기 로그를 내보내고 있습니다. 로그를 내보낸 후 충전기를 다시 시작하십시오.

충전 표시등

LED 깜박임 패턴	경고음	설명
	노란색 유지	/
	녹색 유지	/
	노란색으로 계속 한 번 깜박임	/
	노란색으로 계속 두 번 깜박임	/

	노란색으로 계속 세 번 깜박임	/	번호에 해당하는 해당 위치의 배터리 온도가 너무 낮고 배터리 충전기가 충전을 중지했습니다.
	노란색으로 계속 네 번 깜박임	/	번호에 해당하는 해당 위치의 배터리 온도가 너무 높고 배터리 충전기가 충전을 중지했습니다.
	빨간색으로 계속 한 번 깜박임	D.D.D...	해당 위치의 배터리가 올바르게 연결되어 있지 않거나 승인되지 않은 배터리가 연결되어 있습니다 (이 경고는 배터리가 연결된 후 10 초만 표시됩니다).
	빨간색으로 계속 두 번 깜박임	DD.DD.DD...	커넥터가 단락되었습니다. 배터리 또는 배터리 충전기를 확인하십시오.
	빨간색 유지	DDD.DDD...	심각한 오류가 감지되었습니다.

유의 사항 : 충전 중에 고속 충전 또는 저속 충전 표시등이 계속 켜진 채로 유지됩니다.

배터리 및 전원 콘센트가 올바르게 연결된 후 상태 LED 가 켜지지 않으면, 배터리 충전기에 문제가 있을 수 있습니다. 이 경우 경고 표시등은 다음과 같은 이상을 나타내기 위해 켜집니다.

경고 표시등	경고음	설명
빨간색 유지	/	자가 진단 이상
노란색 유지	/	입력 전압이 너무 낮음
노란색으로 계속 두 번 깜박임	/	4850 모듈의 팬 비정상
노란색으로 계속 세 번 깜박임	/	배터리 충전기 팬 비정상
빨간색으로 계속 한 번 깜박임	D.D.D.....	4850 모듈 비정상
빨간색 유지	DD.DD.DD.....	메인 보드 비정상

이상이 있으면 배터리 충전기를 조종기에 연결하고 DJI MG 앱 또는 DJI Agras 앱을 실행하여 자세한 정보를 확인하십시오. 앱에서 모듈이 비정상이거나 파손된 것으로 나타나면 DJI 또는 DJI 공인 딜러에게 문의하십시오.

펌웨어 업데이트

아래 지침에 따라 DJI MG 앱 또는 DJI Agras 앱을 사용하여 펌웨어를 업데이트하십시오. 펌웨어 업데이트가 있을 경우 앱을 통해 사용자에게 통보됩니다.

1. USB Type-C 케이블을 사용하여 배터리 충전기를 조종기에 연결하고 배터리 충전기를 전원 콘센트에 연결합니다.
2. 조종기의 전원을 켜고 작동 패널의 전원 버튼을 눌러 배터리 충전기의 전원을 켭니다.
3. 앱을 실행하고 메시지를 따라 펌웨어를 업데이트합니다. 업데이트하는 동안 조종기가 인터넷에 연결되어 있는지 확인하십시오.



- 배터리를 사용하기 전에, 배터리 충전기의 포트나 케이블에 명백한 결함 (예 : 막힘, 파손 또는 단락) 이 없는지 확인하십시오.
- 배터리 충전기의 펌웨어를 업데이트하는 동안 배터리를 연결하지 마십시오.
- 배터리 충전기의 펌웨어를 업데이트하는 동안 배터리 충전기를 분리하지 마십시오.
- 업데이트가 실패하면 업데이트를 다시 시도하십시오.

보관 및 유지 관리

배터리 충전기 보관

배터리 충전기를 사용하지 않을 때는 배터리 충전기에서 배터리를 분리하고 콘센트에서 배터리 충전기를 분리하십시오. 충전 케이블을 안전하게 보관하려면 아래 단계를 따르십시오.

1. 배터리를 분리한 후 배터리 충전기를 충전 케이블로 감으십시오.
2. 충전 케이블의 끝부분이 배터리 충전기 측면에 있는 해당 클램프에 단단히 연결되어 있는지 확인하십시오.

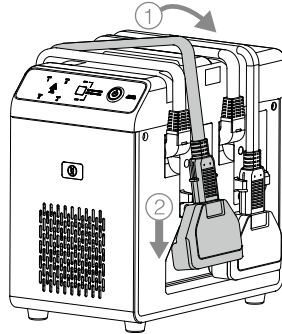

MG-12000P 배터리와 호환되는 배터리 충전기의 경우, 배터리 충전기 측면에 있는 클램프에 충전 케이블 끝을 고정하면 됩니다.

충전 케이블 교체

충전 케이블을 안전하게 보관하려면 아래 단계를 따르십시오.

1. 나사를 풀고 패널을 분리합니다.

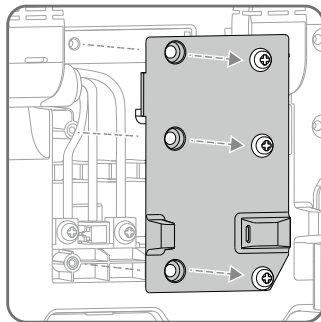

2. A 및 B 나사를 풀고 C 케이블을 눌러 충전 케이블을 분리합니다. 충전 케이블이 세로로 놓였는지 확인하고 충전 케이블이 배터리 충전기에서 완전히 분리되도록 충전 케이블을 오른쪽으로 밀니다.

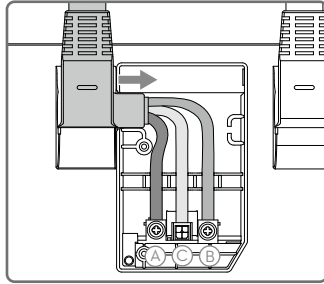

3. 빨간색 케이블은 “+”, 파란색 케이블은 “-”와 정렬되었는지 확인합니다. A 및 B 나사를 사용하여 파란색 및 빨간색 케이블을 고정하고 C 케이블을 눌러 흰색 케이블을 중앙에 삽입합니다.

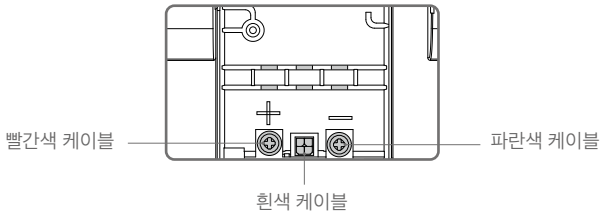

4. 새 충전 케이블의 끝을 원래 케이블이 있던 곳에 고정합니다. 패널을 부착하고 나사를 사용하여 고정시킵니다.

⚠ 새 충전 케이블의 끝이 2 단계에 표시된 세로 위치에 있는지 확인하십시오. 그렇지 않으면 패널을 부착할 수 없습니다.

사양

호환 배터리 모델	T16/T20 배터리, MG-1200P 배터리
정격 입력 전압 / 주파수	110~220V/50~60Hz
충전 전압	T16/T20: 58.8V MG-1200P: 50.4V
정격 전류	T16/T20: 고속 충전 45A, 저속 충전 17.5A MG-1200P: 고속 충전 24A, 저속 충전 12A
정격 출력	220V: 2600W 110V: 1200W
작동 온도 범위	-5° ~50° C
크기	약 314x303x220mm
무게	약 9.14kg

Haftungsausschluss

Vielen Dank, dass Sie sich für den Kauf des 2600-Watt-Ladegerät für 4 Intelligent Batteries (im Folgenden als das „Produkt“ bezeichnet) entschieden haben. Lesen Sie diesen Haftungsausschluss aufmerksam durch, bevor Sie dieses Produkt verwenden. Durch die Verwendung dieses Produkts erklären Sie sich mit diesem Haftungsausschluss einverstanden und bestätigen, dass Sie ihn vollständig gelesen haben. Bitte verwenden Sie dieses Produkt in strikter Übereinstimmung mit dieser Bedienungsanleitung, und stellen Sie sicher, dass Sie die Warnhinweise befolgen. Die SZ DJI TECHNOLOGY CO., LTD. und seine verbundenen Unternehmen übernehmen keine Haftung für Schäden oder Verletzungen, die direkt oder indirekt aus unsachgemäßer Nutzung dieses Produkts entstehen. Unter unsachgemäßer Nutzung wird unter anderem die Verwendung von nicht freigegebenen Ladegeräten, das Laden nicht freigegebener Akkus, das Kurzschließen, Überhitzen und Modifizieren des Produkts oder das in Berührung bringen der Klemmen mit der Haut oder Metall verstanden.

DJI™ ist eine Marke von SZ DJI TECHNOLOGY CO., LTD. (kurz: „DJI“) und seiner verbundenen Unternehmen. Namen von Produkten, Marken usw., die in dieser Bedienungsanleitung enthalten sind, sind Warenzeichen oder eingetragene Warenzeichen der jeweiligen Besitzer. Dieses Produkt und diese Bedienungsanleitung sind urheberrechtlich geschütztes Eigentum von DJI und alle Rechte sind vorbehalten. Kein Teil dieses Produkts oder dieser Bedienungsanleitung darf in irgendeiner Form ohne vorherige schriftliche Zustimmung oder Genehmigung von DJI reproduziert werden.

Dieser Haftungsausschluss existiert in verschiedenen Sprachen. Im Falle von Abweichungen zwischen den verschiedenen Versionen ist die chinesische Version maßgeblich, wenn das fragliche Produkt in China erworben wurde, bzw. die englische Version, wenn das fragliche Produkt in anderen Regionen erworben wurde.

Warning

1. Verwenden Sie dieses Produkt NICHT bei direkter Sonneneinstrahlung, Regen oder in einer feuchten Umgebung.
2. Halten Sie das Akkuladegerät von Hitze, Druck, Wasser, brennbaren Gasen und ätzenden Stoffen fern.
3. Das Akkuladegerät sollte in einer Umgebung mit einem Temperaturbereich von 0 °C bis 45 °C aufbewahrt werden.
4. Verwenden Sie das Akkuladegerät nur auf einer ebenen und stabilen Fläche. Um Brandgefahren zu vermeiden, achten Sie darauf, dass das Gerät ordnungsgemäß isoliert ist und ausreichend Freiraum für die Belüftung vorhanden ist (mindestens 50 cm).
5. Verwenden Sie im Falle von Feuer einen Trockenpulver-Feuerlöscher. Ein Feuerlöscher mit Flüssigkeit kann einen Stromschlag verursachen.
6. Entfernen Sie die Kabel NICHT, wenn das Akkuladegerät im Einsatz ist. Entfernen Sie die Akkus nach dem Aufladen.
7. Wenn sich sichtbare Verschmutzungen anlagern, wischen Sie die Klemmen mit einem sauberen, trockenen Tuch ab.
8. Das Akkuladegerät darf NICHT während eines Gewitters verwendet werden.
9. Im Benutzerhandbuch der Akkus finden Sie weitere Sicherheitsanweisungen, die vor der Verwendung zu beachten sind.
10. Der Eingangsstrom des Wechselstromkabels beträgt 16 A. Bitte verwenden Sie eine Steckdose, die eine Stromstärke von mehr als 16 A liefert.
11. Wenn das Ladegerät an eine Steckdose angeschlossen ist, muss das GND-Kabel an den GND-Anschluss des Akkuladegeräts angeschlossen werden. Achten Sie darauf, dass das andere Ende des GND-Kabels geerdet ist. Informationen zum Anschließen des GND-Kabels finden Sie in Schritt 1 unter Verwenden des Akkuladegeräts.

12. Benutzen Sie NICHT die Ladekabel zum Tragen des Akkuladegerätes. Dies kann zu Schäden an den Kabeln führen.
13. Verwenden Sie das Akkuladegerät NICHT in einem Bereich, in dem Akkus aufbewahrt werden. Zwischen dem Akkuladegerät und den aufladenden Akkus sollte ein Abstand von mindestens 30 cm liegen. Andernfalls können das Akkuladegerät oder die aufladenden Akkus durch übermäßige Erhitzung beschädigt werden und es kann sogar zu einem Brand führen.
14. Halten Sie das Akkuladegerät während des Ladens von brennbaren Materialien fern. Stellen Sie das Akkuladegerät oder die Akkus während des Gebrauchs NICHT auf einer Decke oder auf Teppichboden auf.
15. Zur Aktivierung oder für Firmware-Updates muss das Akkuladegerät an die Fernsteuerung der MG-1P, T16 oder T20 angeschlossen werden. Achten Sie darauf, dass die Fernsteuerung auf die neueste Version aktualisiert wurde, bevor Sie das Akkuladegerät aktivieren oder aktualisieren.
16. Um die Leistung des Akkus zu gewährleisten und die Lebensdauer des Akkus zu verlängern, wird der Akku im Schnelllademodus nicht zu 100 % aufgeladen. Wechseln Sie in den langsamen Lademodus, wenn Sie den Akku zu 100 % laden möchten.

Lieferumfang

2600-Watt-Ladegerät für 4
Intelligent Batteries * ×1

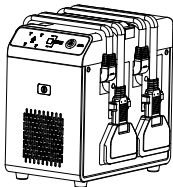

GND-Kabel ×1

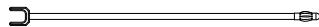

Bedienungsanleitung × 1
Kundenservice Karte × 1
Produktinformationskarte × 1

* Das 2600-Watt-Ladegerät für 4 Intelligent Batteries ist in zwei Versionen erhältlich. Die eine Version ist mit T16/T20-Akkus kompatibel, die andere mit MG-12000P-Akkus. Die mit T16/T20-Akkus kompatible Version hat am Ende des Ladekabels einen Adapter, die mit MG-12000P-Akkus kompatible Version jedoch nicht. Die allgemeine Beschreibung in diesem Handbuch gilt für beide Versionen. Die Abbildungen in diesem Handbuch können vom tatsächlichen Produkt abweichen.

Um sicherzustellen, dass das Akkuladegerät normal funktioniert, erwerben Sie ein offizielles AC-Kabel von DJI mit dem Steckertyp für Ihre Region.

Einführung

Mit der Funktionalität eines Akkuladegerätes und einer Ladestation kann das 2600-Watt-Ladegerät für 4 Intelligent Batteries an bis zu 4 Akkus angeschlossen werden. Die maximale Ausgangsleistung des Akkuladegeräts beträgt 2600 Watt. Der Benutzer kann zwischen zwei verschiedenen Lademodi wählen: Schnellladung und langsames Laden. Während des Ladevorgangs überwacht das Akkuladegerät den Status der Akkus und kann bei Bedarf den Ladestrom automatisch anpassen. Das Akkuladegerät lädt auch dann weiter, wenn die Lüftungsöffnungen blockiert sind.

Der Benutzer kann anhand der LED-Anzeigen für den Ladezustand des Akkus und der Warnanzeige auf dem Bedienfeld des Akkuladegeräts überprüfen, ob Fehlfunktionen vorliegen. Das Akkuladegerät kann an eine Fernsteuerung angeschlossen werden, und der Benutzer kann die DJI MG-App oder DJI Agras-App starten, um detailliertere Informationen zu Fehlfunktionen zu erhalten. Darüber hinaus verfügt das Akkuladegerät über folgende Funktionen: Überstromschutz, Überladungsschutz, Überhitzungsschutz und Statusanzeige.

Übersicht

Akkuladegerät

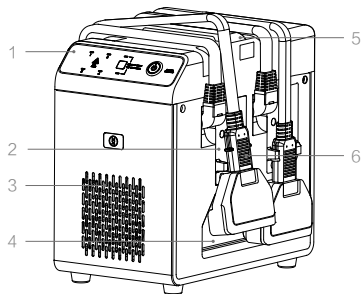

1. Bedienfeld
2. Ladekabelklemme
3. Entlüftungsschlitze
4. Aufbewahrung für die Ladekabel *
5. Griff

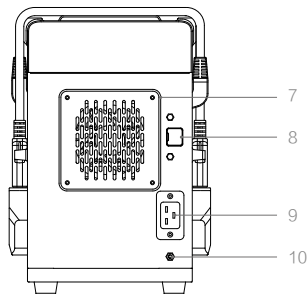

6. Ladekabel **
7. Lüfterabdeckung
8. USB-C-Anschlussabdeckung
9. Wechselstromladeanschluss
10. GND-Anschluss

* Das mit MG-12000P-Akkus kompatible Akkuladegerät verfügt nicht über diesen Speicherplatz.

**Die mit T16/T20-Akkus kompatible Version hat einen Adapter am Ende des Ladekabels, die mit MG-12000P-Akkus kompatible Version jedoch nicht. Die meisten Abbildungen in dieser Bedienungsanleitung zeigen das mit T16/T20-Akkus kompatible Akkuladegerät.

Bedienfeld

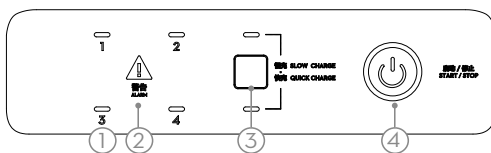

1. Ladestands-LED x 4

Jede LED zeigt den Ladezustand des an ein Ladekabel angeschlossenen Akkus an. Die Nummern (1-4) entsprechen der Position des Ladekabels am Akkuladegerät

2. Warnleuchte

Die Warnanzeige leuchtet dauerhaft rot, wenn das Akkuladegerät Anomalitäten feststellt. Unterbrechen Sie in diesem Fall sofort den Ladevorgang. Beginnen Sie erst

wieder mit dem Laden, wenn die Anzeige nicht mehr durchgehend rot leuchtet.

3. Modus-Taste

Drücken Sie diese, um auf einen anderen Lademodus umzuschalten. Der Standardlademodus ist Schnellladung.

4. Netztaсте

Drücken Sie diese Taste zum Ein- und Ausschalten des Akkuladegeräts.

Aktivierung

Das Akkuladegerät muss vor der ersten Verwendung aktiviert werden. Wenn die Warnanzeige dauerhaft grün leuchtet, wurde das Akkuladegerät nicht aktiviert. Bitte befolgen Sie die folgenden Schritte, um Ihr Akkuladegerät zu aktivieren:

Methode 1: Mithilfe der DJI MG-App oder DJI Agras-App

1. Verbinden Sie das Akkuladegerät mit einer Steckdose.
2. Schließen Sie das Akkuladegerät mit einem USB-C-Kabel (nicht im Lieferumfang enthalten) an Ihre Fernsteuerung an.
3. Führen Sie die App aus.
4. Drücken Sie die Netztaaste, um das Akkuladegerät einzuschalten.
5. Folgen Sie den Anweisungen, um die Aktivierung abzuschließen.

Methode 2: Mithilfe des DJI ASSISTANT™ 2

1. Verbinden Sie das Akkuladegerät mit einer Steckdose.
2. Verbinden Sie das Akkuladegerät mit einem USB-C-Kabel (nicht im Lieferumfang enthalten) mit Ihrem PC.
3. Besuchen Sie www.dji.com, um den DJI Assistant 2 herunterzuladen. Installieren Sie die Software und führen Sie sie aus.
4. Melden Sie sich bei Ihrem DJI-Konto an.
5. Drücken Sie die Netztaaste, um das Akkuladegerät einzuschalten.
6. Klicken Sie auf „2600W 4-Channel Intelligent Battery-Ladegerät“ und befolgen Sie die Anweisungen, um die Aktivierung abzuschließen.



Achten Sie darauf, dass Ihr PC oder Ihr Mobilgerät während der Aktivierung eine Verbindung zum Internet herstellen kann.

Verwendung des Akkuladegerätes

Achten Sie darauf, dass das GND-Kabel an den GND-Port angeschlossen und am anderen Ende geerdet ist, und befolgen Sie die nachstehenden Anweisungen, um das Akkuladegerät zu verwenden. An das 2600-Watt-Ladegerät für 4 Intelligent Batteries können bis zu 4 Akkus angeschlossen werden.

1. Verbinden Sie das Akkuladegerät mit einer Steckdose.

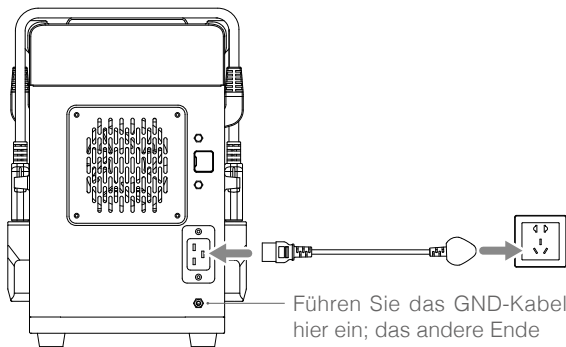



2. Schließen Sie den Akku an das Akkuladegerät an.

Bei dem mit T16/T20-Akkus kompatiblen Ladegerät:

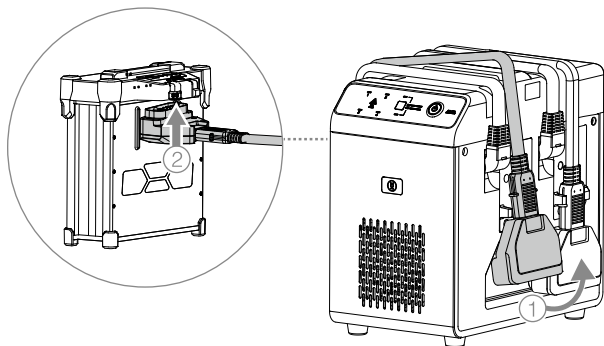
- a. Stellen Sie beim Laden eines T16/T20-Akkus sicher, dass der Steckeradapter am Ladekabel angeschlossen ist, bevor Sie ihn an den Akku anschließen, den Sie laden möchten.



 Achten Sie vor dem Anschließen des Ladekabels an den Akku darauf, dass der Steckeradapter fest am Ladekabel angeschlossen ist. Hinweis: Es ist normal, dass der gelbe Teil des Kabels etwa 0,8 mm sichtbar ist, selbst wenn es fest angebracht ist.

 Achten Sie darauf, dass sich der zu ladende Akku auf der gleichen Seite befindet, an der das Ladekabel am Akkuladegerät befestigt ist.

- b. Wenn der Benutzer MG-12000P-Akkus mit einem mit T16/T20-Akkus kompatiblen Akkuladegerät laden möchte, zuerst den Steckeradapter vom Ladekabel trennen und dann das Ladekabel mit dem Lade- und Ausgleichsanschluss des MG-12000P-Akkus verbinden.

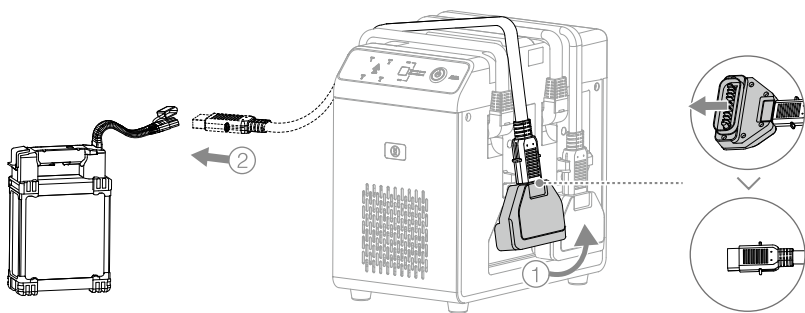

-  • Das mit T16/T20-Akkus kompatible Akkuladegerät kann zwar durch Entfernen der Steckeradapter zum Laden von MG-12000P-Akkus verwendet werden, es wird jedoch nicht empfohlen, T16/T20-Akkus und MG-12000P-Akkus gleichzeitig zu laden. Dies kann die Ladeleistung beeinträchtigen oder das Akkuladegerät sogar dauerhaft beschädigen.
- Bewahren Sie Steckadapter zur späteren Verwendung an einem sicheren Ort auf.

Bei dem mit MG-12000P-Akkus kompatiblen Akkuladegerät:

Verbinden Sie den Lade- und Ausgleichsanschluss des Akkus mit dem Ladekabel.

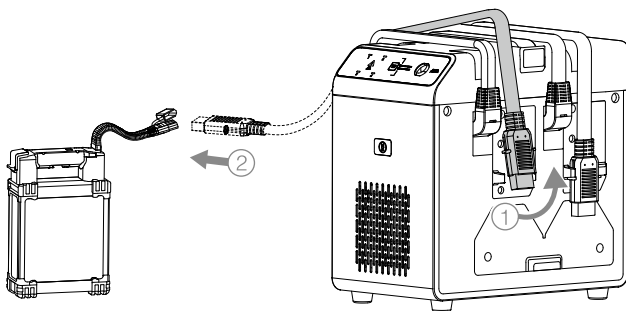

 Achten Sie darauf, dass sich der zu ladende Akku auf der gleichen Seite befindet, an der das Ladekabel am Akkuladegerät befestigt ist.

3. Achten Sie darauf, dass alle Kabel richtig angeschlossen sind, und drücken Sie dann die Netztaaste am Bedienfeld des Ladegeräts. Die LEDs, die Warnanzeige und die Anzeigen für schnelles Laden und langsames Laden blinken dann gleichzeitig. Nach dem Einschalten bleiben nur die Ladestands-LEDs an, die die aktuell angeschlossenen Akkus anzeigen. Dies zeigt an, dass die Eigendiagnose abgeschlossen ist und das Gerät normal funktioniert. Weitere Informationen zum Überprüfen, ob während der Eigendiagnose Fehler vorliegen, finden Sie unter „Beschreibung der LEDs und Warnanzeigen“. Schließen Sie alternativ das Ladegerät an eine Fernsteuerung an und starten Sie die DJI MG-App oder DJI Agras-App, um detaillierte Informationen zu den Fehlern einzusehen.
4. Wenn während der Eigendiagnose keine Fehler festgestellt werden, beginnt das Akkuladegerät, die Akkus aufzuladen. Drücken Sie die Modustaste, um zwischen dem Schnelllademodus und dem langsamen Lademodus zu wählen (der Standardlademodus ist der Schnelllademodus).
Im Schnelllademodus lädt das Akkuladegerät die T16/T20-Akkus in der Reihenfolge ihres Ladestands auf, beginnend mit dem höchsten. Wenn MG-12000P-Akkus geladen werden, lädt das Akkuladegerät zuerst die beiden Akkus mit dem höchsten Ladestand auf, danach die beiden übrigen Akkus.
Im langsamen Lademodus lädt das Akkuladegerät zuerst die Akkus mit dem niedrigeren Ladestand auf. Sobald alle Akkus den gleichen Ladestand haben, werden sie gleichzeitig aufgeladen. Dies gilt für alle Typen, also T16-, T20- und MG-12000P-Akkus.



-
-  • Vergewissern Sie sich vor dem Gebrauch, dass das Akkuladegerät oder die Akkus keine offensichtlichen Mängel aufweisen (z. B. Knick, Bruch oder Kurzschluss).
• Schalten Sie das Akkuladegerät ERST EIN, wenn die Akkus korrekt angeschlossen sind.
• Beachten Sie beim Laden des Akkus MG-12000P im Schnelllademodus, dass das Akkuladegerät die Ladepriorität nicht neu ordnet, wenn ein Akku entfernt wird. Dies kann dazu führen, dass nur ein Akku geladen wird, anstatt zwei.
-

-  • Sowohl im Schnelllademodus als auch im langsamen Lademodus passt das Akkuladegerät den Ladestrom automatisch an den Zustand der geladenen Akkus an. Im Schnelllademodus ist beispielsweise der Ladestrom begrenzt, und die Ladezeit verlängert sich, wenn die Akkutemperatur unter 15° C liegt. Die Ladezeit hängt vom Akkumodell und der Akkutemperatur ab. Je niedriger die Akkutemperatur, desto länger dauert die Ladezeit. Bei verschiedenen Akkumodellen unterscheidet sich die Ladetemperatur. Informationen zu Ladetemperaturen finden Sie im Benutzerhandbuch des Akkus.









Beschreibung der LEDs und der Warnanzeige

Während des Ladevorgangs blinkt die Status-LED, wenn der jeweils zu ladende Akku aufgrund eines abgetrennten Kabels, einer zu hohen oder zu niedrigen Temperatur, einer Überspannung oder eines Überstroms eine Störung aufweist. Sobald der Ladevorgang abgeschlossen ist, leuchtet die Status-LED dauerhaft grün. Der Akku kann von der Akkuladung getrennt werden.

Lademodus und exportierte Protokolle

LED-Blinkfolge		Schnellladeanzeige	Anzeige für langsames Laden	Beschreibung
	Pulsiert grün	/	Rot	Der Akku in der jeweiligen Position befindet sich im Schnelllademodus.
	Blinkt grün	Rot	/	Der Akku in der jeweiligen Position befindet sich im Schnelllademodus.
	Leuchtet durchgehend rot	/	/	Die Protokolle des Ladegerätes werden exportiert. Bitte starten Sie das Ladegerät nach dem Exportieren der Protokolle neu.

Ladeanzeigen

LED-Blinkfolge	Warnton	Beschreibung
 Leuchtet durchgehend gelb	/	Der Akku in der jeweiligen Position ist angeschlossen und zum Laden in die Warteschlange eingereiht.
 Leuchtet durchgehend grün	/	Der Akku in der jeweiligen Position ist vollständig aufgeladen.
 Blinkt einmal kontinuierlich gelb	/	Die Temperatur des Akkus in der jeweiligen Position ist zu niedrig und der Ladestrom ist begrenzt.
 Blinkt zweimal kontinuierlich gelb	/	Es besteht ein großer Unterschied zwischen der Eingangsspannung und der Akkuspannung.
 Blinkt dreimal kontinuierlich gelb	/	Die Temperatur des Akkus in der jeweiligen Position ist zu niedrig und das Ladegerät hat den Ladevorgang beendet.
 Blinkt viermal kontinuierlich gelb	/	Die Temperatur des Akkus in der jeweiligen Position ist zu hoch und das Ladegerät hat den Ladevorgang beendet.
 Blinkt durchgehend rot	D.D.D...	Der Akku in der entsprechenden Position ist nicht richtig angeschlossen oder ein nicht autorisierter Akku ist angeschlossen (diese Warnung wird lediglich 10 Sekunden lang nach dem Anschließen des Akkus angezeigt).
 Blinkt zweimal kontinuierlich rot	DD.DD. DD...	Der Anschluss ist kurzgeschlossen. Bitte überprüfen Sie den Akku oder das Akkuladegerät.

	Leuchtet durchgehend rot	DDD. DDD...	Kritischer Fehler erkannt.
---	--------------------------	----------------	----------------------------

Hinweis: Die Anzeige für schnelles Laden oder langsames Laden leuchtet während des Ladevorgangs konstant.

Wenn die Status-LEDs nicht aufleuchten, nachdem die Akkus korrekt angeschlossen und das Gerät in die Steckdose eingesteckt wurden, liegt möglicherweise ein Problem mit dem Akkuladegerät vor. In dieser Situation leuchtet die Warnanzeige auf, um folgende Fehlfunktionen anzuzeigen:

Warnleuchte	Warnton	Beschreibung
Leuchtet durchgehend rot	/	Fehlfunktion der Selbstdiagnose
Leuchtet durchgehend gelb	/	Die Eingangsspannung ist zu niedrig
Blinkt zweimal kontinuierlich gelb	/	Der Lüfter des 4850-Moduls funktioniert nicht normal
Blinkt dreimal kontinuierlich gelb	/	Der Lüfter des Akkuladegeräts funktioniert nicht normal
Blinkt durchgehend rot	D.D.D.....	Das 4850-Modul funktioniert nicht normal
Leuchtet durchgehend rot	DD.DD.DD.....	Fehlfunktion auf der Hauptplatine

Bei Fehlfunktionen schließen Sie das Akkuladegerät an eine Fernsteuerung an und führen Sie die DJI MG-App oder DJI Agras-App aus, um weitere Informationen anzuzeigen. Wenn die App anzeigt, dass ein Modul fehlerhaft oder defekt ist, wenden Sie sich bitte an DJI oder einen autorisierten DJI-Händler.

Firmware-Aktualisierung

Folgen Sie den nachstehenden Anweisungen, um die Firmware mit Hilfe der DJI MG-App oder DJI Agras-App zu aktualisieren. Benutzer werden über die App benachrichtigt, wenn Firmware-Updates verfügbar sind.

- Schließen Sie das Akkuladegerät mit einem USB-Typ-C-Kabel an eine Fernsteuerung an und verbinden Sie das Akkuladegerät mit einer Steckdose.
- Schalten Sie die Fernsteuerung ein und drücken Sie die Netztaaste am Bedienfeld, um das Akkuladegerät einzuschalten.
- Führen Sie die App aus und folgen Sie den Anweisungen, um die Firmware zu aktualisieren. Achten Sie darauf, dass Ihre Fernsteuerung während des Updates mit dem Internet verbunden bleibt.

-  • Vergewissern Sie sich vor der Verwendung des Akkus, dass die Anschlüsse oder Kabel des Akkuladegeräts nicht offensichtlich schadhaf sind (z. B. Knick, Bruch oder Kurzschluss).
- Schließen Sie die Akkus NICHT an, während Sie die Firmware des Akkuladegeräts aktualisieren.
 - Trennen Sie das Akkuladegerät NICHT, während Sie die Firmware des Akkuladegeräts aktualisieren.
 - Update erneut versuchen, falls es fehlschlägt.

Lagerung und Wartung

Lagerung des Akkuladegerätes

Wenn das Ladegerät nicht verwendet wird, trennen Sie die Akkus vom Akkuladegerät und das Akkuladegerät von der Steckdose. Folgen Sie den nachstehenden Schritten, um die Ladekabel zu sichern.

1. Wickeln Sie das Ladekabel nach dem Abklemmen des Akkus über das Akkuladegerät.
2. Achten Sie darauf, dass das Ende des Ladekabels sicher an der entsprechenden Klemme an der Seite des Akkuladegerätes befestigt ist.

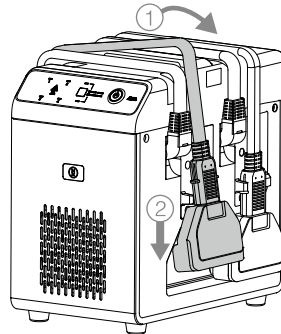

Bei einem mit MG-12000P-Akkus kompatiblen Akkuladegerät muss nur das Ende des Ladekabels an der Klemme an der Klemmenseite des Akkuladegerätes befestigt werden.

Ersetzen der Ladekabel

Befolgen Sie diese Schritte, um die Ladekabel zu ersetzen:

1. Lösen Sie die Schrauben und entfernen Sie die Abdeckung.

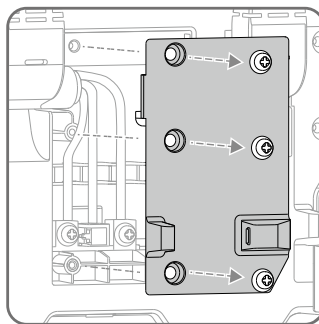

2. Lösen Sie die Schrauben A und B und drücken Sie gegen das Kabel C, um das Ladekabel zu trennen. Achten Sie darauf, dass das Ladekabel senkrecht ausgerichtet ist, und schieben Sie das Ladekabel nach rechts, um es vollständig vom Akkuladegerät zu trennen.

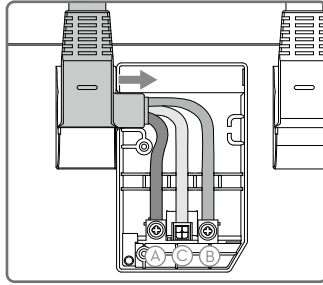

3. Achten Sie darauf, dass das rote Kabel an „+“ und das blaue Kabel an „-“ ausgerichtet ist. Befestigen Sie die blauen und roten Kabel mit den Schrauben A und B und drücken Sie das Kabel C, um das weiße Kabel mittig einzuführen.

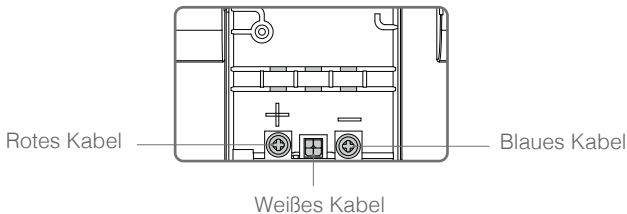

4. Befestigen Sie das Ende des neuen Ladekabels am Ort des ursprünglichen Kabels. Befestigen Sie die Platte und befestigen Sie sie mit den Schrauben.

⚠ Achten Sie darauf, dass sich das Ende des neuen Ladekabels in der in Schritt 2 gezeigten vertikalen Position befindet. Andernfalls kann die Platte möglicherweise nicht angebracht werden.

Technische Daten

Kompatible Akkus	T16/T20-Akkus, MG-12000P-Akkus
Nenneingangsspannung/Frequenz	110-220 VAC/50-60 Hz
Ladespannung	T16/T20: 58,8 V MG-12000P: 50,4 V
Nennstromstärke	T16/T20: Schnellladung 45 A; langsames Laden 17,5 A MG-12000P: Schnellladung 24 A; langsames Laden 12 A
Nennleistung	220 V: 2600 W; 110 V: 1200 W
Arbeitstemperaturbereich	-5° C to 45° C
Abmessungen	Ca. 314 x 303 x 220 mm
Gewicht	Ca. 9,14 kg

Renuncia de responsabilidad

Gracias por comprar el cargador de batería inteligente de 4 canales y 2600W (en adelante, el "Producto"). Lea esta renuncia de responsabilidad detenidamente antes de usar este Producto. Al utilizar este Producto, manifiesta su conformidad con esta cláusula de renuncia de responsabilidad y confirma que la ha leído completamente. Asegúrese de utilizar el Producto de conformidad con el manual y preste atención a las advertencias. SZ DJI TECHNOLOGY CO., LTD. y sus empresas filiales no asumen ninguna responsabilidad por daños o lesiones causados directa o indirectamente por un uso inadecuado de este Producto. Por uso inadecuado se entiende, entre otros, el uso de cargadores no autorizados, la carga de baterías no autorizadas, cortocircuitos, sobrecalentamientos, modificación del Producto, o tocar los contactos con la piel o metal.

DJI™ es una marca comercial de SZ DJI TECHNOLOGY CO., LTD. (abreviado como "DJI") y sus filiales. Los nombres de productos, marcas, etc., que aparecen en este manual son marcas comerciales o marcas comerciales registradas de sus respectivas empresas propietarias. Este Producto y el manual están protegidos por los derechos de autor de DJI con todos los derechos reservados. Ni la totalidad ni parte de este manual o Producto deberán ser reproducidas en forma alguna sin previo consentimiento o autorización por escrito de DJI.

Esta renuncia se proporciona en diversos idiomas. En el caso de que haya divergencias entre las diferentes versiones, prevalecerá la versión en chino si el producto en cuestión se ha comprado en China. La versión inglesa prevalecerá si el producto en cuestión se ha adquirido en cualquier otra región.

Advertencia

1. NO use este producto bajo la luz solar directa, bajo la lluvia o en un ambiente húmedo.
2. Mantenga el cargador de batería alejado del calor, la presión, el agua, gases inflamables y productos corrosivos.
3. El cargador de batería debe mantenerse en un entorno con un rango de temperatura de 0 a 45 °C (32 a 113 °F).
4. Coloque el cargador de batería en una superficie lisa y estable. Para evitar riesgos de incendio, asegúrese de que el dispositivo esté adecuadamente aislado y de que haya espacio suficiente para la ventilación (al menos 50 cm).
5. En caso de incendio, asegúrese de utilizar un extintor de incendios de polvo seco. Los extintores de líquidos o de espuma pueden suponer un peligro de electrocución.
6. NO desenchufe los cables mientras el cargador de batería esté en uso. Retire las baterías después de completar la carga.
7. Limpie los terminales metálicos con un paño limpio y seco si están visiblemente sucios.
8. NO utilice el cargador de batería durante una tormenta eléctrica.
9. Consulte la guía del usuario de las baterías para obtener más instrucciones de seguridad antes del uso.
10. La corriente de entrada del cable de alimentación de CA es de 16 A. Utilice una toma de corriente que pueda proporcionar una corriente superior a 16 A.
11. Cuando el cargador de batería está conectado a una toma de corriente, el cable GND debe estar conectado al puerto GND en el cargador de batería. Asegúrese de que el otro extremo del cable GND esté conectado a tierra. Consulte el paso 1 en Uso del cargador de batería para saber cómo conectar el cable GND.
12. NO sujete los cables de carga para transportar el cargador de batería. De lo contrario, los cables pueden dañarse.
13. NO use el cargador de batería en un área donde se almacenen baterías. Debe haber una distancia de al menos 30 cm entre el cargador de batería y cualquier batería de carga. De lo contrario, el cargador de batería o las baterías de carga pueden dañarse por un calentamiento excesivo e incluso provocar un incendio.

14. Mantenga el cargador de batería alejado de materiales inflamables durante la carga. NO coloque el cargador de batería ni las baterías de carga sobre una manta o cualquier superficie enmoquetada durante el uso.
15. Para la activación o actualizaciones de firmware, el cargador de batería debe estar conectado al control remoto del MG-1P, T16 o T20. Asegúrese de que el control remoto se haya actualizado a la última versión antes de activar o actualizar el cargador de batería.
16. Para garantizar el rendimiento de la batería y prolongar su vida útil, en el modo de carga rápida, la batería no se cargará a un nivel de carga del 100 %. Cambie al modo de carga lenta si desea cargar la batería al 100 %.

Contenido del embalaje

Cargador de Batería Inteligente de 4 canales y 2600 W* ×1

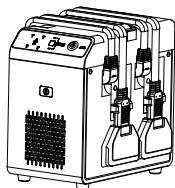

Cable GND ×1

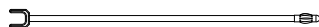

Guía del usuario × 1
Tarjeta de Servicio Postventa × 1
Tarjeta de información del producto × 1

* Este cargador de batería inteligente de 4 canales y 2600 W está disponible en dos versiones. Una versión es compatible con las baterías T16/T20 y la otra versión es compatible con las baterías MG-12000P. La versión compatible con las baterías T16/T20 tiene un adaptador al final del cable de carga, mientras que la versión compatible con las baterías MG-12000P no lo tiene. Las descripciones generales que incluye este manual se aplican a ambas versiones. Las ilustraciones en este manual pueden variar del producto real.

Para asegurarse de que el cargador de batería funcione normalmente, compre un cable de CA de DJI oficial según el tipo de enchufe de su región.

Introducción

Con la funcionalidad de un cargador de batería y un centro de carga, el cargador de batería inteligente de 4 canales y 2600 W puede conectarse con hasta cuatro baterías. La potencia de salida máxima del cargador de batería es de 2600 vatios y los usuarios pueden elegir entre dos modos de carga diferentes: carga rápida y carga lenta. Durante la carga, el cargador de batería supervisa el estado de las baterías y puede ajustar automáticamente la corriente de carga si es necesario. El cargador de batería continúa cargando incluso si los orificios de ventilación están bloqueados.

Los usuarios pueden verificar los ledes de estado de carga de la batería y el indicador de advertencia en el panel de operación del cargador de batería para comprobar si hay algún error. El cargador de batería se puede conectar a un control remoto, y los usuarios pueden iniciar la aplicación MG de DJI o la aplicación Agas de DJI para ver información más detallada sobre cualquier error. Además, el cargador de batería tiene las siguientes funciones: protección contra sobrecorriente, protección contra sobrecarga, protección contra sobrecalentamiento y pantalla de estado.

Descripción

Cargador de la batería

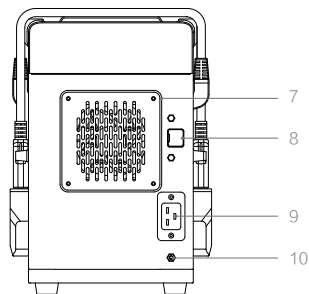
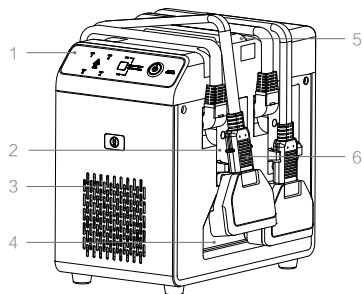

1. Panel de operación
2. Abrazadera de cables de carga
3. Salida de aire
4. Almacenamiento de cables de carga
5. Empuñadura

6. Cable de carga**
7. Tapa del ventilador
8. Tapa del puerto USB-C
9. Puerto de alimentación de CA
10. Puerto GND

* El cargador de batería compatible con las baterías MG-12000P no tiene este espacio de almacenamiento.

** La versión compatible con las baterías T16/T20 tiene un adaptador al final del cable de carga, mientras que la versión compatible con las baterías MG-12000P no lo tiene. La mayoría de las ilustraciones en esta guía del usuario muestran el cargador de batería compatible con las baterías T16/T20.

Panel de operación

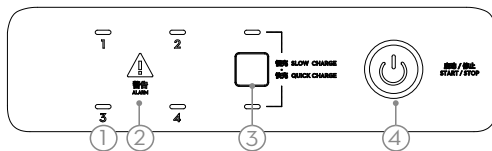

1. Ledes de estado de carga x 4

Cada led indica el estado de carga de la batería conectada a un cable de carga. Los números (1-4) corresponden a la posición del cable de carga en el cargador de batería.

2. Indicador de advertencia

El indicador de advertencia estará en rojo fijo si el cargador de batería detecta alguna anomalía. Si esto ocurre, detenga

la carga inmediatamente. Solo comience a cargar nuevamente una vez que el indicador ya no esté en rojo fijo.

3. Botón de modo

Presione para cambiar el modo de carga. El modo de carga predeterminado es la carga rápida.

4. Botón de encendido

Presione para encender y apagar el cargador de batería.

Activación

El cargador de batería debe ser activado antes de ser usado por primera vez. Si el indicador de advertencia está en verde fijo, significa que el cargador de batería no se ha activado. Siga los pasos a continuación para activar su cargador de batería:

Método 1: Usando la aplicación MG de DJI o la aplicación Agas de DJI

1. Conecte el cargador de batería a una toma de corriente.
2. Conecte el cargador de batería a su control remoto usando un cable USB-C (no incluido).
3. Ejecute la aplicación.
4. Pulse el botón de encendido para encender el cargador de batería.
5. Siga las indicaciones para finalizar la activación.

Método 2: Usando DJI ASSISTANT™ 2

1. Conecte el cargador de batería a una toma de corriente.
2. Conecte el cargador de batería a su ordenador usando un cable USB-C (no incluido).
3. Visite www.dji.com para descargar DJI Assistant 2. Instale y ejecute el software.
4. Inicie sesión en su cuenta de DJI.
5. Pulse el botón de encendido para encender el cargador de batería.
6. Haga clic en "2600W 4-Channel Intelligent Battery Charger" y siga las instrucciones para finalizar la activación.



Asegúrese de que su ordenador o dispositivo inteligente pueda conectarse a Internet durante la activación.

Uso del cargador de batería

Asegúrese de que el cable GND esté conectado al puerto GND con el otro extremo en tierra y siga las instrucciones a continuación para usar el cargador de batería. Se pueden conectar hasta 4 baterías al cargador de batería inteligente de 4 canales y 2600 W.

1. Conecte el cargador de batería a una toma de corriente.

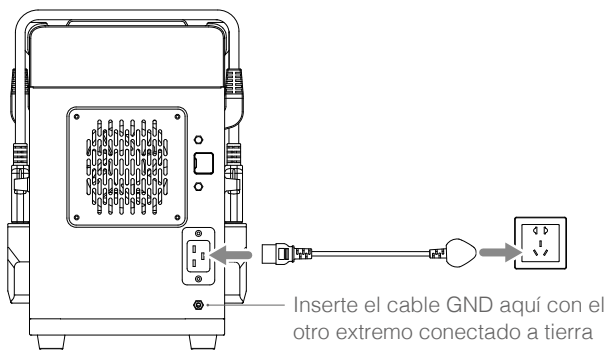

2. Conecte la batería al cargador de batería.

Para el cargador de batería compatible con baterías T16/T20:

- a. Cuando cargue una batería T16/T20, asegúrese de que el adaptador de corriente esté conectado al cable de carga antes de conectarlo a la batería que desee cargar.

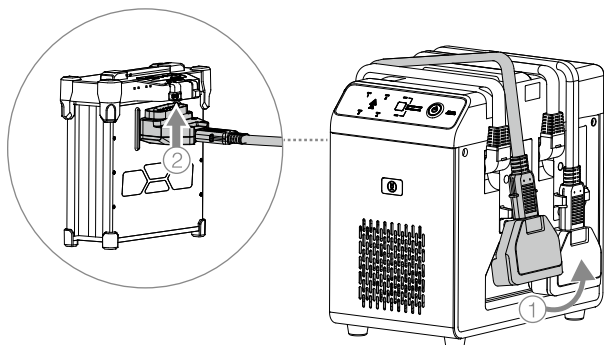

⚠ Antes de conectar el cable de carga a la batería, asegúrese de que el adaptador de corriente esté bien conectado al cable de carga. Nota: es normal que pueda ver aproximadamente 0,8 mm de la parte amarilla del cable visible incluso cuando está bien conectado.

💡 Asegúrese de colocar la batería que se está cargando en el mismo lado en el que el cable de carga está fijado al cargador de batería.

- b. Si los usuarios desean cargar baterías MG-12000P utilizando el cargador de batería compatible con baterías T16/T20, primero desconecte el adaptador de corriente del cable de carga y luego conecte el cable de carga al puerto de carga y equilibrio de la batería MG-12000P.

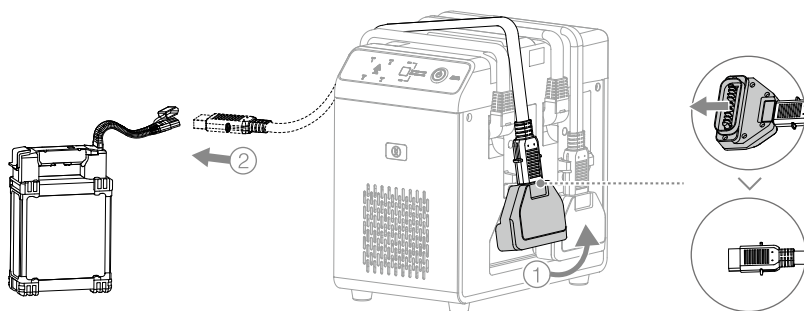

⚠ • Aunque el cargador de batería compatible con baterías T16/T20 se puede usar para cargar baterías MG-12000P retirando los adaptadores de corriente, no se recomienda cargar baterías T16/T20 y baterías MG-12000P al mismo tiempo. Si lo hace, puede afectar negativamente el rendimiento de carga, o incluso dañar el cargador de batería de forma permanente.

• Asegúrese de guardar los adaptadores de corriente en un lugar seguro para su uso futuro.

Para el cargador de batería compatible con baterías MG-12000P:
Conecte el puerto de carga y equilibrado de la batería al cable de carga.

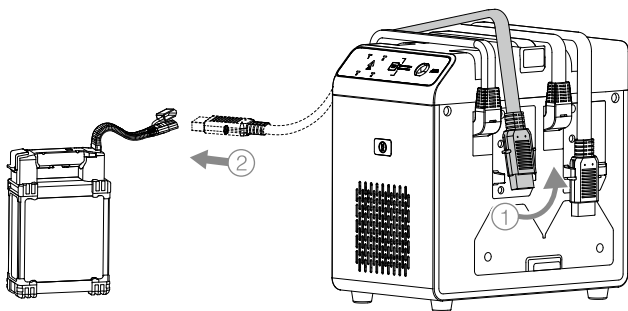

 Asegúrese de colocar la batería que se está cargando en el mismo lado en el que el cable de carga está fijado al cargador de batería.

3. Asegúrese de que todos los cables estén conectados correctamente y presione el botón de Encendido en el panel de operación del cargador. Los cuatro ledes, el indicador de advertencia y los indicadores de carga rápida y carga lenta parpadearán simultáneamente. Después de encenderse, las únicas luces que seguirán encendidas serán los ledes de estado de carga, que representan las baterías conectadas en ese momento. Esto indica que el autodiagnóstico se ha completado y que el dispositivo funciona normalmente. Para obtener más información sobre cómo comprobar si hay errores durante el autodiagnóstico, consulte la descripción de los ledes y del indicador de advertencia. Alternativamente, conecte el cargador a un control remoto e inicie la aplicación MG de DJI o la aplicación Agas de DJI para ver información detallada sobre los errores.
4. Si no se detectan errores durante el autodiagnóstico, el cargador de batería comenzará a cargar las baterías. Presione el botón de modo para elegir entre el modo de carga rápida o de carga lenta (el modo de carga predeterminado es la carga rápida).

En el modo de carga rápida, el cargador de batería cargará las baterías T16/T20 por orden según su nivel de carga, de mayor a menor. Si se están cargando baterías MG-12000P, el cargador de batería primero cargará las dos baterías con el nivel de carga más alto y después las dos baterías restantes.

En el modo de carga lenta, el cargador de batería primero cargará las baterías con los niveles de carga más bajos. Una vez que todas las baterías tengan el mismo nivel de carga, todas se cargarán simultáneamente. Esto se aplica a las baterías T16, T20 y MG-12000P.

-  • Antes de usar el cargador de batería, asegúrese de que no haya defectos evidentes en este o en las baterías (por ejemplo, bloqueos, roturas o cortocircuitos).
- NO encienda el cargador de batería a menos que las baterías estén correctamente conectadas.
 - Cuando cargue baterías MG-12000P en modo de carga rápida, tenga en cuenta que el cargador de batería no reordenará la prioridad de carga si se extrae una de las baterías. Esto puede hacer que solo se cargue una batería en lugar de un par de baterías.





- Tanto en el modo de carga rápida como en el de carga lenta, el cargador de batería ajustará automáticamente la corriente de carga según la condición de las baterías que se están cargando. Por ejemplo, cuando esté en el modo de carga rápida, si la temperatura de la batería es inferior a 15 °C (59 °F), la corriente de carga se limitará y el tiempo de carga se prolongará. El tiempo de carga depende del modelo de batería y la temperatura de la batería. Cuanto más baja sea la temperatura de la batería, mayor será el tiempo de carga. Para diferentes modelos de baterías, el rango de temperatura de carga es diferente. Consulte la guía del usuario de la batería para verificar el rango de temperatura de carga.







Descripción de los indicadores led y de advertencia



Durante la carga, el led de estado parpadeará cuando la batería correspondiente esté experimentando una anomalía debido a la desconexión del cable, una temperatura alta o baja, una sobretensión o una sobrecorriente. Una vez que se haya completado la carga, el led de estado estará en verde fijo. La batería se puede desconectar del cargador de batería.

Modo de carga y exportaciones de registro:

Patrones de parpadeo de led	Indicador de carga rápida	Indicador de carga lenta	Descripción
 Pulsos verdes	/	Verde	La batería en la posición correspondiente al número está en modo de carga rápida.
 Parpadea en verde	Verde	/	La batería en la posición correspondiente al número está en modo de carga lenta.
 Verde fijo	/	/	Se están exportando los registros del cargador. Reinicie el cargador después de que se hayan exportado los registros.

Indicadores de carga

Patrones de parpadeo de los ledes	Sonido de advertencia	Descripción
 Amarillo fijo	/	La batería en la posición correspondiente al número está conectada y en cola para ser cargada.
 Verde fijo	/	La batería en la posición correspondiente al número está completamente cargada.
 Parpadea en amarillo una vez continuamente	/	La temperatura de la batería en la posición correspondiente al número es demasiado baja y la corriente de carga es limitada.
 Parpadea en amarillo dos veces continuamente	/	Hay una gran diferencia entre el voltaje de entrada y el voltaje de la batería.
 Parpadea en amarillo tres veces continuamente	/	La temperatura de la batería en la posición correspondiente al número es demasiado baja y el cargador de batería ha dejado de cargar.
 Parpadea en amarillo cuatro veces continuamente	/	La temperatura de la batería en la posición correspondiente al número es demasiado alta y el cargador de batería ha dejado de cargar.

	Parpadea en rojo una vez continuamente	D.D.DD...	La batería en la posición correspondiente no está conectada correctamente o una batería no autorizada está conectada (esta advertencia solo aparecerá 10 segundos después de que la batería haya sido conectada).
	Parpadea en rojo dos veces continuamente	DD.DD.DD...	El conector presente un cortocircuito. Por favor, compruebe la batería o el cargador de batería.
	Rojo fijo	DDD.DDD...	Error crítico detectado.

Nota: El indicador de carga rápida o carga lenta permanecerá fijo durante la carga.

Si los ledes de estado no se encienden después de que las baterías y la toma de corriente estén conectadas correctamente, puede haber un problema con el cargador de batería. En esta situación, el indicador de advertencia se iluminará para indicar las siguientes anomalías:

Indicador de advertencia	Sonido de advertencia	Descripción
Rojo fijo	/	Autodiagnóstico anómalo
Amarillo fijo	/	El voltaje de entrada es demasiado bajo.
Parpadea en amarillo dos veces continuamente	/	El ventilador del módulo 4850 tiene una anomalía.
Parpadea en amarillo tres veces continuamente	/	El ventilador del cargador de batería tiene una anomalía
Parpadea en rojo una vez continuamente	D.D.D.....	El módulo 4850 es anómalo.
Rojo fijo	DD.DD.DD.....	La placa base es anormal

Si hay alguna anomalía, conecte el cargador de batería a un control remoto y ejecute la aplicación MG de DJI o la aplicación Agas de DJI para ver más información. Si la aplicación indica que un módulo es anormal o está roto, contacte con DJI o con un distribuidor autorizado de DJI.

Actualización del firmware

Siga las instrucciones a continuación para actualizar el firmware utilizando la aplicación MG de DJI o la aplicación Agas de DJI. Los usuarios serán notificados a través de la aplicación cuando haya actualizaciones de firmware disponibles.

1. Conecte el cargador de batería a un control remoto mediante un cable USB tipo C y conecte el cargador de batería a una toma de corriente.
2. Encienda el control remoto y presione el botón de Encendido en el panel de operación para encender el cargador de batería.
3. Ejecute la aplicación y siga las instrucciones para actualizar el firmware. Asegúrese de que su control remoto permanezca conectado a Internet durante la actualización.



- Antes de usar la batería, asegúrese de que no haya defectos evidentes en los puertos o cables del cargador de batería (por ejemplo, bloqueos, roturas o cortocircuitos).
- NO conecte las baterías mientras actualiza el firmware del cargador de batería.
- NO desconecte el cargador de batería mientras actualiza el firmware.
- Vuelva a intentar la actualización si esta falla.

Almacenamiento y mantenimiento

Almacenamiento del cargador de batería

Cuando el cargador de batería no esté en uso, desconecte las baterías del cargador de batería y el cargador de batería de la toma de corriente. Siga los pasos a continuación para proteger de forma segura los cables de carga.

1. Después de desconectar una batería, enrolle el cable de carga alrededor del cargador de batería.
2. Asegúrese de que el extremo del cable de carga esté bien fijado a la abrazadera correspondiente en el lado del cargador de batería.

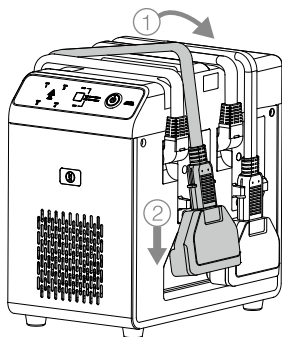

Para el cargador de batería compatible con baterías MG-12000P, solo es necesario fijar el extremo del cable de carga a la abrazadera en el lado del cargador de batería.

Sustitución de los cables de carga

Siga estos pasos para sustituir los cables de carga:

1. Afloje los tornillos y retire el panel.

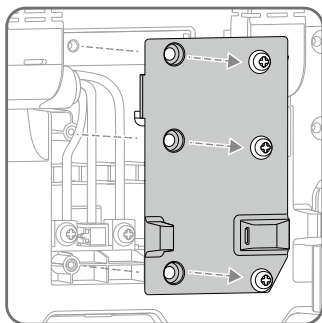

2. Afloje los tornillos A y B y presione el cable C para desconectar el cable de carga. Asegúrese de que el cable de carga apunte verticalmente y deslice el cable de carga hacia la derecha para desconectarlo completamente del cargador de batería.

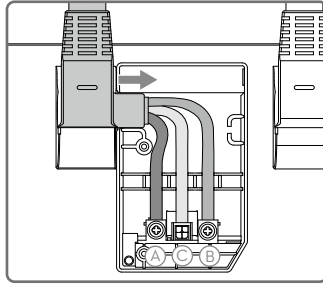

3. Asegúrese de que el cable rojo esté alineado con "+" y el cable azul con "-". Fije los cables azul y rojo con los tornillos A y B y presione el cable C para insertar el cable blanco en el centro.

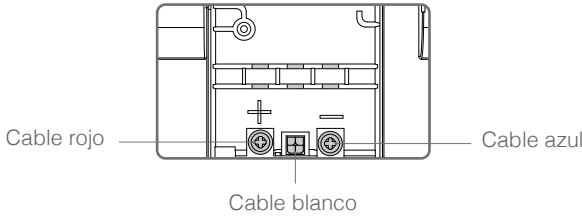

4. Sujete con la abrazadera el extremo del nuevo cable de carga donde estaba el cable original. Coloque el panel y fíjelo con los tornillos.

⚠ Asegúrese de que el extremo del nuevo cable de carga esté en la posición vertical que se muestra en el Paso 2. De lo contrario, puede que no sea posible colocar el panel.

Especificaciones

Modelos de batería compatibles	Baterías T16/T20, Baterías MG-12000P
Voltaje de entrada nominal/frecuencia	110-220 V/ 50-60 Hz
Voltaje de carga	T16/T20: 58.8 V; MG-12000P: 50.4 V
Corriente nominal	T16/T20: Carga rápida 45 A; Carga lenta 17.5 A; MG-12000P: Carga rápida 24 A; Carga lenta 12 A
Potencia nominal	220 V: 2600 W; 110 V: 1200 W
Rango de temperatura de funcionamiento	de -5 a 50 °C (de -23 a 122 °F)
Dimensiones	Aprox. 314×303×220 mm
Peso	Aprox. 9.14 kg

Compliance Information

FCC Compliance

This device complies with Part 15 of the FCC Rules. Operation is subject to the following two conditions: (1) This device may not cause harmful interference, and (2) This device must accept any interference received, including interference that may cause undesired operation.

Any changes or modifications not expressly approved by the party responsible for compliance could void the user's authority to operate the equipment.

EU Compliance Statement: SZ DJI TECHNOLOGY CO., LTD. hereby declares that this device is in compliance with the essential requirements and other relevant provisions of the Directive 2014/30/EU.

A copy of the EU Declaration of Conformity is available online at www.dji.com/euro-compliance

EU contact address: DJI GmbH, Industriestrasse 12, 97618, Niederlauer, Germany

Declaración de cumplimiento UE: SZ DJI TECHNOLOGY CO., LTD. por la presente declara que este dispositivo cumple los requisitos básicos y el resto de provisiones relevantes de la Directiva 2014/30/EU.

Hay disponible online una copia de la Declaración de conformidad UE en www.dji.com/euro-compliance

Dirección de contacto de la UE: DJI GmbH, Industriestrasse 12, 97618, Niederlauer, Germany

EU-verklaring van overeenstemming: SZ DJI TECHNOLOGY CO., LTD. verklaart hierbij dat dit apparaat voldoet aan de essentiële vereisten en andere relevante bepalingen van Richtlijn 2014/30/EU.

De EU-verklaring van overeenstemming is online beschikbaar op www.dji.com/euro-compliance

Contactadres EU: DJI GmbH, Industriestrasse 12, 97618, Niederlauer, Germany

Declaração de conformidade da UE: A SZ DJI TECHNOLOGY CO., LTD. declara, através deste documento, que este dispositivo está em conformidade com os requisitos essenciais e outras disposições relevantes da Diretiva 2014/30/EU.

Existe uma cópia da Declaração de conformidade da UE disponível online em www.dji.com/euro-compliance

Endereço de contacto na UE: DJI GmbH, Industriestrasse 12, 97618, Niederlauer, Germany

Dichiarazione di conformità UE: SZ DJI TECHNOLOGY CO., LTD. dichiara che il presente dispositivo è conforme ai requisiti essenziali e alle altre disposizioni rilevanti della direttiva 2014/30/EU.

Una copia della dichiarazione di conformità UE è disponibile online all'indirizzo Web www.dji.com/euro-compliance

Indirizzo di contatto UE: DJI GmbH, Industriestrasse 12, 97618, Niederlauer, Germany

Déclaration de conformité UE: Par la présente, SZ DJI TECHNOLOGY CO., LTD déclare que cet appareil est conforme aux principales exigences et autres clauses pertinentes de la directive européenne 2014/30/EU.

Une copie de la déclaration de conformité UE est disponible sur le site www.dji.com/euro-compliance

Adresse de contact pour l'UE : DJI GmbH, Industriestrasse 12, 97618, Niederlauer, Germany

EU-Compliance: Hiermit erklärt SZ DJI TECHNOLOGY CO., LTD., dass dieses Gerät den wesentlichen Anforderungen und anderen einschlägigen Bestimmungen der EU-Richtlinie 2014/30/EU entspricht.

Eine Kopie der EU-Konformitätserklärung finden Sie online auf www.dji.com/euro-compliance.

Kontaktadresse innerhalb der EU: DJI GmbH, Industriestrasse 12, 97618, Niederlauer, Germany



Environmentally friendly disposal

Old electrical appliances must not be disposed of together with the residual waste, but have to be disposed of separately. The disposal at the communal collecting point via private persons is for free. The owner of old appliances is responsible to bring the appliances to these collecting points or to similar collection points. With this little personal effort, you contribute to recycle valuable raw materials and the treatment of toxic substances.

Umweltfreundliche Entsorgung

Elektro-Altgeräte dürfen nicht mit gewöhnlichem Abfall entsorgt werden und müssen separat entsorgt werden. Die Entsorgung an kommunalen Sammelstellen ist für Privatpersonen kostenlos. Die Eigentümer der Altgeräte sind für den Transport zu den Sammelstellen verantwortlich. Durch diesen geringen Aufwand können Sie zur Wiederverwertung von wertvollen Rohmaterialien beitragen und dafür sorgen, dass umweltschädliche und giftige Substanzen ordnungsgemäß unschädlich gemacht werden.

Tratamiento de residuos responsable con el medio ambiente

Los aparatos eléctricos viejos no pueden desecharse junto con los residuos orgánicos, sino que deben ser desechados por separado. Existen puntos limpios donde los ciudadanos pueden dejar estos aparatos gratis. El propietario de los aparatos viejos es responsable de llevarlos a estos puntos limpios o similares puntos de recogida. Con este pequeño esfuerzo estás contribuyendo a reciclar valiosas materias primas y al tratamiento de residuos tóxicos.

Mise au rebut écologique

Les appareils électriques usagés ne doivent pas être éliminés avec les déchets résiduels. Ils doivent être éliminés séparément. La mise au rebut au point de collecte municipale par l'intermédiaire de particuliers est gratuite. Il incombe au propriétaire des appareils usagés de les apporter à ces points de collecte ou à des points de collecte similaires. Avec ce petit effort personnel, vous contribuez au recyclage de matières premières précieuses et au traitement des substances toxiques.

Smaltimento ecologico

I vecchi dispositivi elettrici non devono essere smaltiti insieme ai rifiuti residui, ma devono essere smaltiti separatamente. Lo smaltimento da parte di soggetti privati presso i punti di raccolta pubblici è gratis. È responsabilità del proprietario dei vecchi dispositivi portarli presso tali punti di raccolta o punti di raccolta analoghi. Grazie a questo piccolo impegno personale contribuirete al riciclo di materie prime preziose e al corretto trattamento di sostanze tossiche.

Milieuvriendelijk afvoeren

Oude elektrische apparaten mogen niet worden weggegooid samen met het restafval, maar moeten afzonderlijk worden afgevoerd. Afvoeren via het gemeentelijke inzamelpunt is gratis voor particulieren. De eigenaar van oude toestellen is verantwoordelijk voor het inleveren van de apparaten op deze of vergelijkbare inzamelpunten. Met deze kleine persoonlijke inspanning lever je een bijdrage aan de recycling van waardevolle grondstoffen en de verwerking van giftige stoffen.

Eliminação ecológica

Os aparelhos elétricos antigos não podem ser eliminados juntamente com os materiais residuais. Têm de ser eliminados separadamente. A eliminação no ponto de recolha público através de entidades particulares é gratuita. É da responsabilidade do proprietário de aparelhos antigos levá-los a estes pontos de recolha ou a pontos de recolha semelhantes. Com este pequeno esforço pessoal, contribui para a reciclagem de matérias-primas úteis e para o tratamento de substâncias tóxicas.

IC Compliance

This device complies with ICES-003 standard. Operation is subject to the following two conditions: (1) this device may not cause interference, and (2) this device must accept any interference, including interference that may cause undesired operation of the device.

CAN ICES-3(B)/NMB-3(B)

部件名称	有害物质					
	铅 (Pb)	汞 (Hg)	镉 (Cd)	六价铬 (Cr ⁶⁺)	多溴联苯 (PBB)	多溴二苯醚 (PBDE)
线路板	×	○	○	○	○	○
外壳	×	○	○	○	○	○
金属部件 (铜合金)	×	○	○	○	○	○
内部线材	×	○	○	○	○	○
其他配件	×	○	○	○	○	○

本表格依据 SJ/T 11364 的规定编制。
○：表示该有害物质在该部件所有均质材料中的含量均在 GB/T 26572 规定的限量要求以下。
×：表示该有害物质至少在该部件的某一均质材料中的含量超出 GB/T 26572 规定的限量要求。
(产品符合欧盟 ROHS 指令环保要求)

DJI Support

DJI 技术支持

DJI サポート

DJI 고객지원

DJI Support

Servicio de asistencia de DJI

<http://www.dji.com/support>

This content is subject to change.

内容如有更新，恕不另行通知。

Download the latest version from

您可以在 DJI 官方网站查询最新版本

<https://www.dji.com>

If you have any questions about this document, please contact DJI by sending a message to DocSupport@dji.com.

如果您对说明书有任何疑问或建议，请通过以下电子邮箱联系我们：

DocSupport@dji.com。

Printed in China.

中国印制

YC.BZ.S5000863.08



1PDDMGCMY08